

En Genealogirapport For
EDVINE MARIE JONSDATTER LUNDE



Kildehenvisninger er ikke med i denne rapporten.

Copyright - Jan Roger Holmberg

INNHOLD

- 1. INTRODUKSJON**
- 2. FARS SLEKT**
- 3. MORS SLEKT**
- 4. ETTERKOMMERE**
- 5. DIREKTE RELASJONER**
- 6. FAMILIETRÆR**
- 7. MEDIA**
- 8. SLEKTSKAP**
- 9. INDEKS**

1. INTRODUKSJON

STATISTIKK

Denne rapporten inneholder detaljene for 101 personer, hvorav 56 er menn , og 45 er kvinner. Av de 67 personene med registrert fødsels- og dødsdata var gjennomsnittlig levetid 62,9 år. Av disse er 41 menn med en gjennomsnittlig levetid på 61,1 år, og 26 kvinner med en gjennomsnittlig levetid på 65,7 år.

Den lengst levende mannen var [Jon Hansen Lunde¹¹](#), som døde i en alder av 94. Den lengst levende kvinnen var [Anne Jonsdatter Sandø N¹⁰⁰](#), som døde i en alder av 101.

Det finnes 62 familier i rapporten. 57 av disse familier rapporteres å ha barn, med en genomsnitt på 4,1 barn pr familie.

RELASJONER

Seksjonen "Direkte Relasjoner" rapporterer de detaljene til individer som har en direkte familierelasjon til [Edvine Marie Jonsdatter Lunde⁹](#). Seksjonen er delt opp i underseksjoner for hver generasjon, hvor hvert enkelt individ er listet opp etter hvor nært slektskapet er. Referansenummer er brukt i hele dokumentet for kryssreferanser tilbake til den detaljerte delen for hvert individ.

SØSKENBARN

Søskenbarn-relasjoner er bestemt av nærhet (første, andre, tredje, osv.) og fjernede tider.

Nærheten er bestemt av en persons perspektiv, som en mindre enn nummeret fra forrige generasjon, traversert tilbake fra den gitte personen til den første felles forfedre er funnet med den andre personen. Altså, hvis to personer fra samme generasjon har felles oldeforeldre (tre generasjoner tilbake), er de tremenninger (også kalt andre-søskenbarn)

Forstavelsen er bestemt av antallet generasjoner som er imellom de to personene. Fjerning uttrykkes gjennom å fylle på sønn/datter eller mor/far til forholdet.

Når søskenbarn er av forskjellige generasjoner, er avstanden forskjellig tilbake til første felles forfedre. For eksempel, mellom deg og ditt søskenbarns barn. Fordi du har felles forfedre med denne/disse, din farfar er deres oldefar, er de dine søskenbarns barn, men du er deres fars søskenbarn. Dette pga generasjonsforskjellen.

FAMILIETRÆR

Hvert familietre viser barn, foreldre, besteforeldre og oldeforeldre i en familie. For å redusere redundans, enhver familiegruppe som er fullt inkludert i et annet familietre, vil kanskje ikke bli rapportert separat.

Over boksene for oldeforeldre (topp-raden), vises et referansenummer hvis oldeforeldrene er definert som barn i det utvidete treet. Et referansenummer i vinkelparenteser vises til venstre for besteforeldres boks eller foreldres boks hvis personen har søsken definert i det samme treet. Et referansenummer er også vist til venstre for en besteforeldres boks hvis personen har søsken definert i det fortsettende treet; Og under et barns boks (bunn-rad) hvis personen har barn definert i det samme treet.

I de tilfeller hvor flere ekteskap er inngått, et referansenummer er definert med "=" foran til venstre for en foreldres boks. Dette nummeret refererer det forrige og/eller neste tre hvor personen er vist med en annen partner.

2. FARS SLEKT

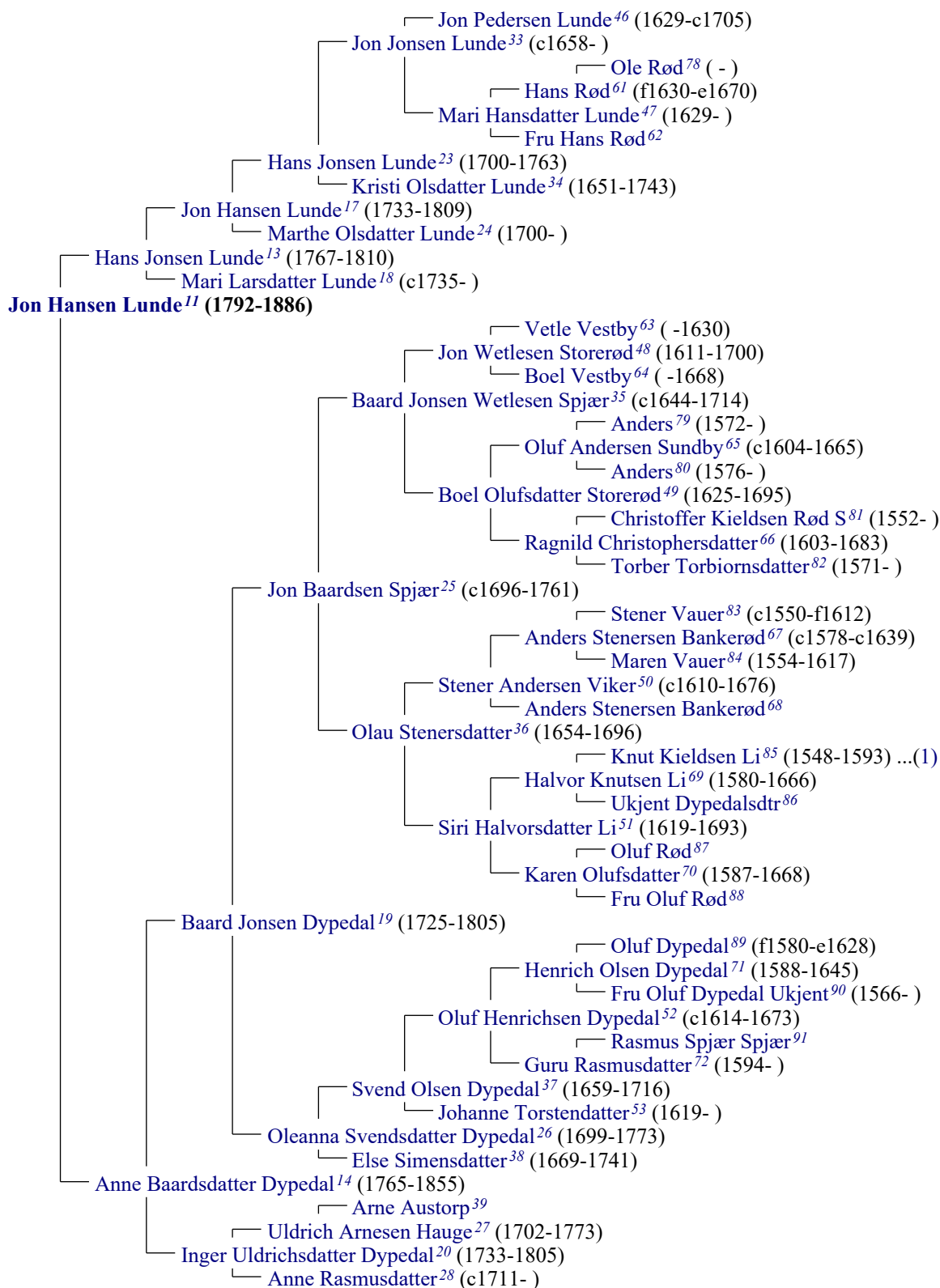

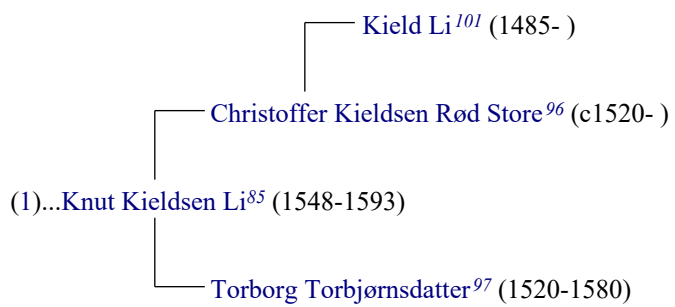

3. MORS SLEKT

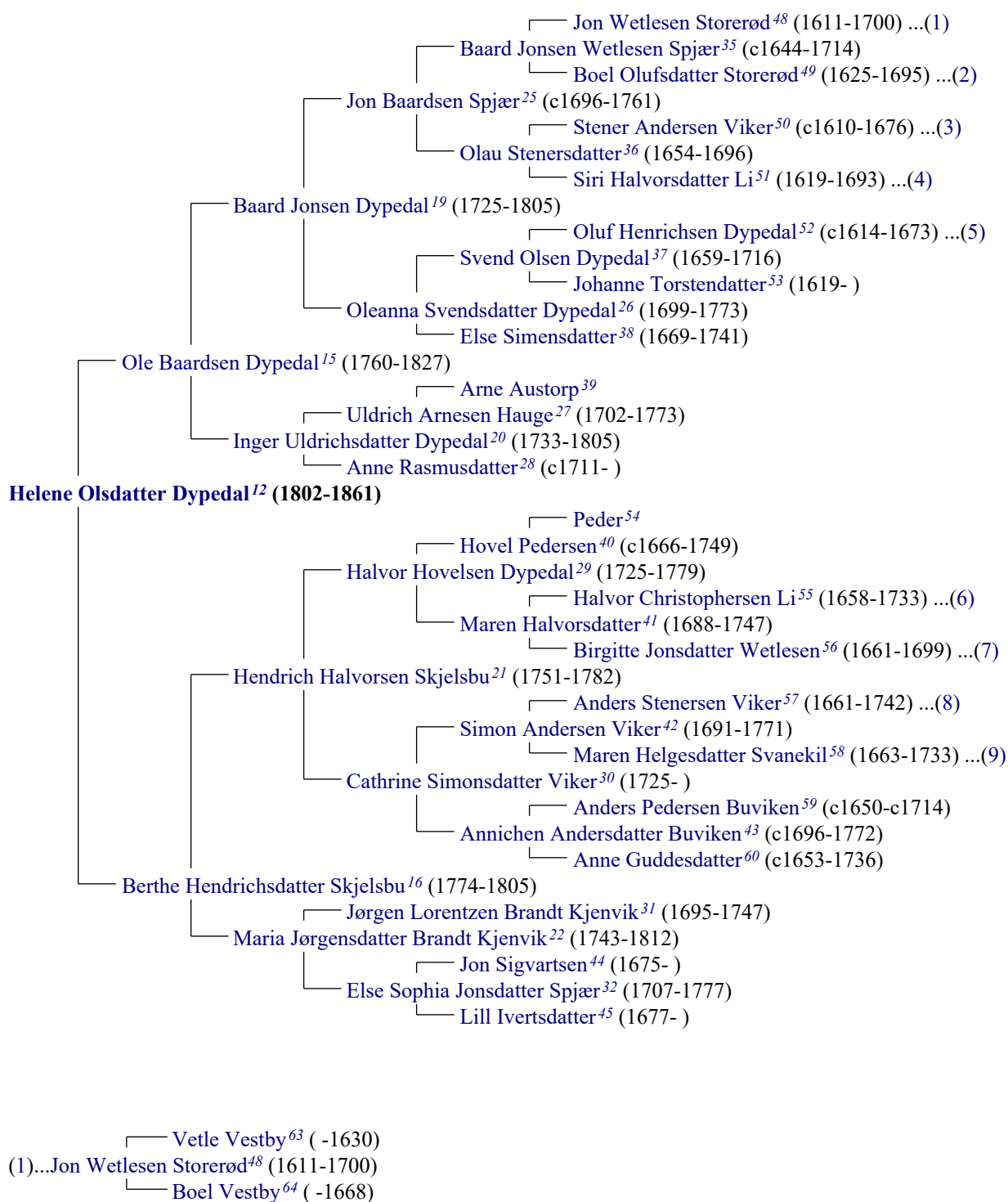

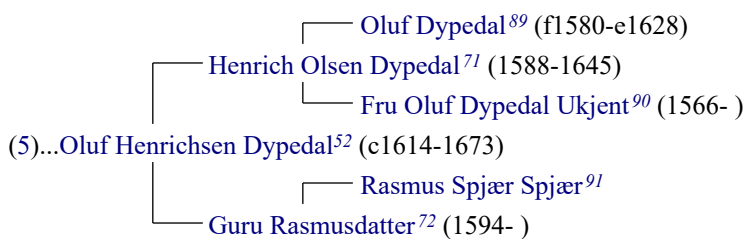
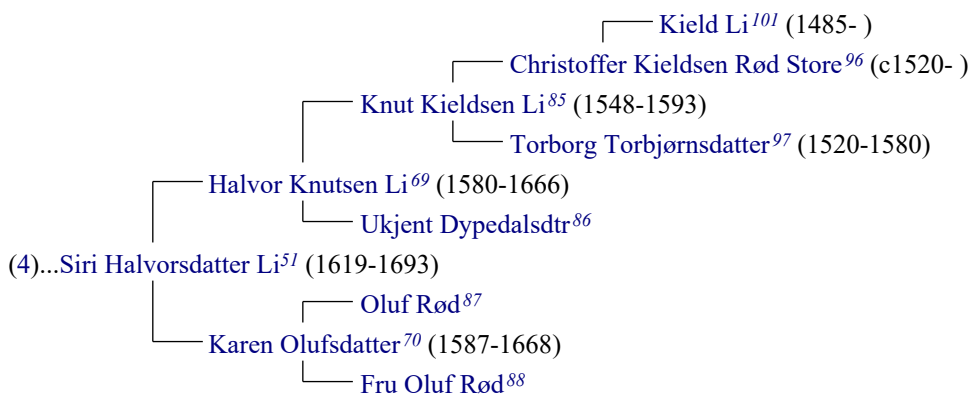
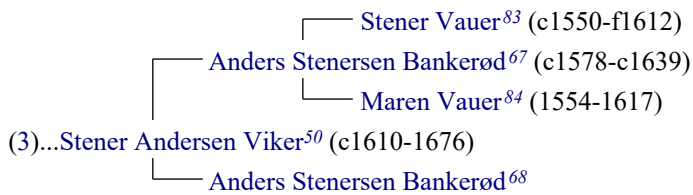
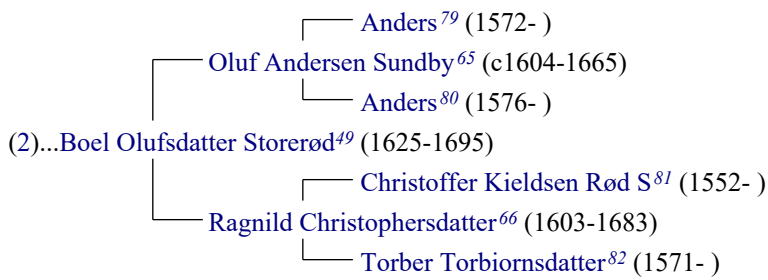

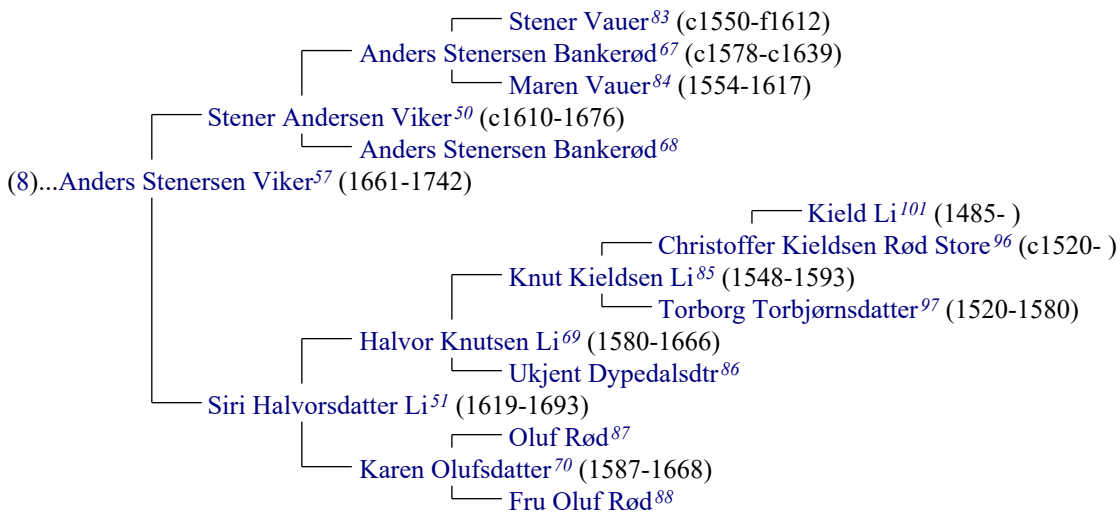
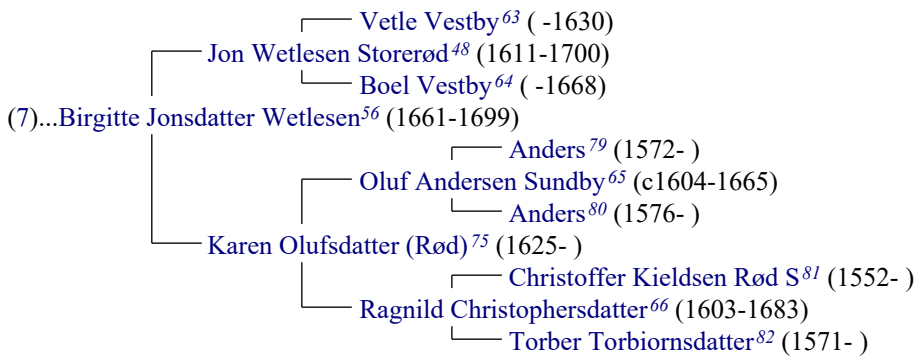
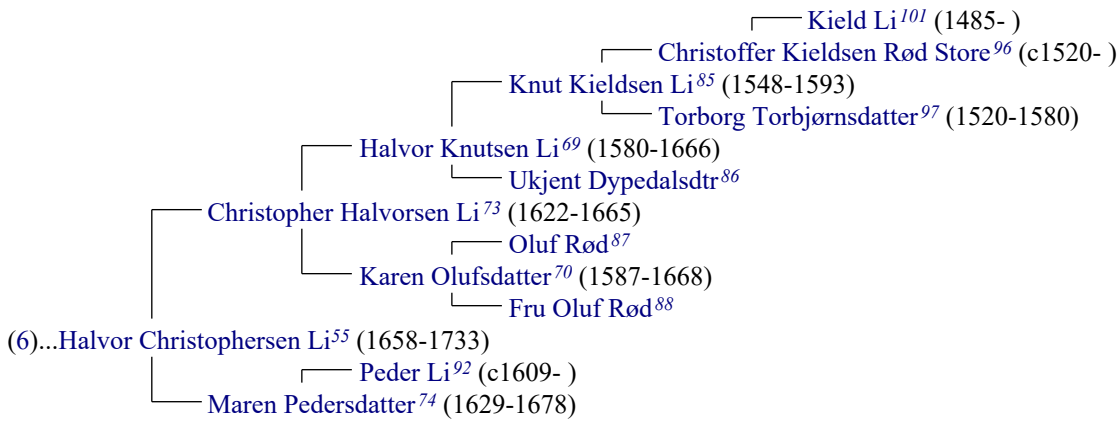

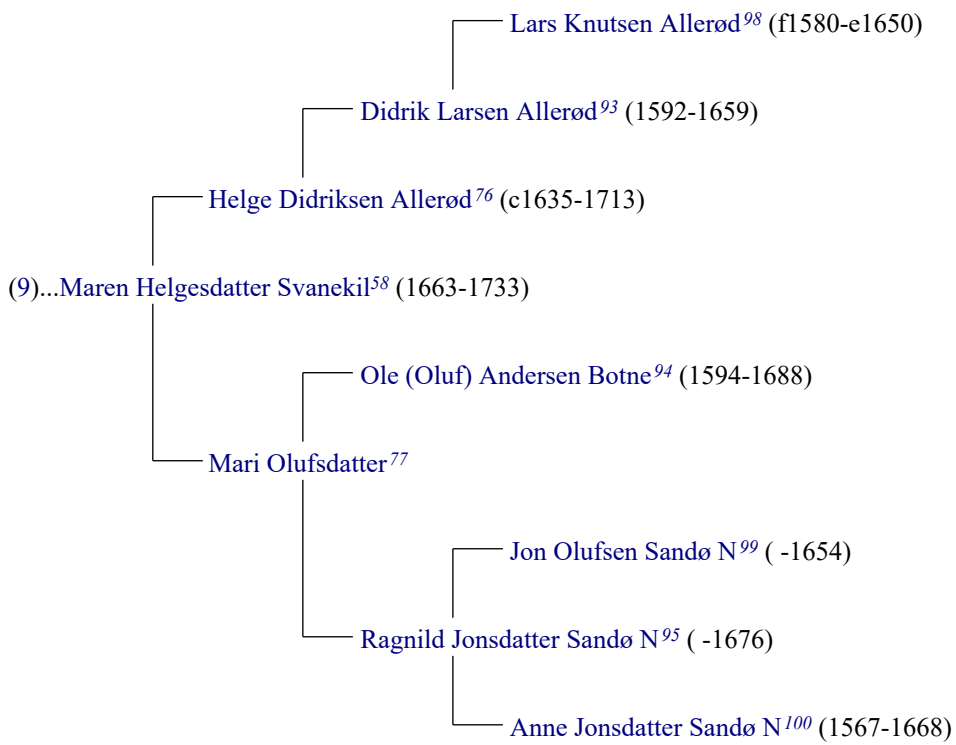

4. ETTERKOMMERE

1. Edvine Marie Jonsdatter Lunde⁹ (1844-1922)
+Hans Edvard Marentius Olsen Øgaarden¹⁰ (1844-1897)
2. Ole Julius Olsen Øgaarden¹ (1870-)
2. Karl Hedin Severin Hansen Øgaarden² (1872-1889)
2. Rikard Marentius Hansen Øgaarden³ (1873-1899)
2. Hartvig Emil Hansen Øgaarden⁴ (1875-1903)
2. Anna Marie Hansdatter Øgaarden⁵ (1877-1926)
+Hagmar Anslem Lindeløff⁶ (1877-1927)
2. Jenny Mathilde Hansdatter Øgaarden⁷ (1880-1895)
2. Johan Severin Hansen Øgaarden⁸ (1882-1912)

5. DIREKTE RELASJONER

1ste Generasjon av etterkommere

1. OLE JULIUS OLSEN ØGAARDEN (Edvine Maries sønn⁶, se Etterkommere) ble født den 25 januar 1870, i Trolldalen, Kråkerøy, som sønn av Hans Edvard Marentius Olsen Øgaarden¹⁰ og Edvine Marie Jonsdatter Lunde⁹, som vist i slektstre 2.



- Han ble døpt den 10 april 1870, i Trolldalen, Kråkerøy.
- Han ble skrevet inn i manntallet (I folketellingen er han notert som Sindssvag) i 1891, ca. 21 år gammel, i Øgaarden, Kråkerøy.
- Han døde 'y' i Øgaarden, Kråkerøy.

Dette bildet relatert til Ole Julius Olsen Øgaarden. Se: Bilde 1.

2. KARL HEDIN SEVERIN HANSEN ØGAARDEN (Edvine Maries sønn⁴, se Etterkommere) ble født den 6 januar 1872, i Øgaarden, Kråkerøy, som sønn av Hans Edvard Marentius Olsen Øgaarden¹⁰ og Edvine Marie Jonsdatter Lunde⁹, som vist i slektstre 2.



- Han ble døpt den 11 februar 1872, i Glemmen nye kirke, Fredrikstad.
- Han døde (Lungetæring) den 3 desember 1889, 17 år gammel, i Øgaarden, Kråkerøy.
- Han ble gravlagt den 10 desember 1889 i Glemmen nye kirke, Fredrikstad.

Følgende informasjon er også registrert for Karl Hedin Severin:

- Konfirmasjon den 2 mai 1886, 14 år gammel, i Glemmen nye kirke, Fredrikstad.

Dette bildet relatert til Karl Hedin Severin Hansen Øgaarden. Se: Bilde 1.

3. RIKARD MARENTIUS HANSEN ØGAARDEN (Edvine Maries sønn⁵, se Etterkommere) ble født den 21 september 1873, i Øgaarden, Kråkerøy, som sønn av Hans Edvard Marentius Olsen Øgaarden¹⁰ og Edvine Marie Jonsdatter Lunde⁹, som vist i slektstre 2.



- Han ble døpt den 19 oktober 1873, i Glemmen nye kirke, Fredrikstad.
- Han ble skrevet inn i manntallet (Sømand letmatros) i 1891, ca. 17 år gammel, i Øgaarden, Kråkerøy.
- Han døde (Lungetæring) den 12 oktober 1899, 26 år gammel, i Øgaarden, Kråkerøy.
- Han ble gravlagt den 1 november 1899 i Glemmen nye kirke, Fredrikstad.

Følgende informasjon er også registrert for Rikard Marentius:

- Vaksinasjon den 4 august 1875, 1 år gammel, i Øgaarden, Kråkerøy.
- Konfirmasjon den 9 oktober 1887, 14 år gammel, i Glemmen nye kirke, Fredrikstad.

Dette bildet relatert til Rikard Marentius Hansen Øgaarden. Se: Bilde 1.

4. HARTVIG EMIL HANSEN ØGAARDEN (Edvine Maries sønn⁷, se Etterkommere) ble født den 5 september 1875, i Øgaarden, Kråkerøy, som sønn av Hans Edvard Marentius Olsen Øgaarden¹⁰ og Edvine Marie Jonsdatter Lunde⁹, som vist i slektstre 2.



- Han ble døpt den 31 oktober 1875, i Glemmen nye kirke, Fredrikstad.
- Han ble skrevet inn i manntallet (Sømand dæksgut) i 1891, ca. 15 år gammel, i Øgaarden, Kråkerøy.
- Han ble skrevet inn i manntallet (Fisker) i 1900, ca. 24 år gammel, i Øgaarden, Kråkerøy.
- Han døde (Tæring) den 7 juli 1903, 27 år gammel, i Øgaarden, Kråkerøy.

- Han ble gravlagt den 12 juli 1903 i Glemmen nye kirke, Fredrikstad.

Følgende informasjon er også registrert for Hartvig Emil:

- Vaksinasjon den 2 september 1877, 1 år gammel, i Øgaarden, Kråkerøy.
- Konfirmasjon den 6 oktober 1889, 14 år gammel, i Glemmen nye kirke, Fredrikstad.

Dette bildet relatert til Hartvig Emil Hansen Øgaarden. Se: Bilde 1.

5. ANNA MARIE HANSDATTER ØGAARDEN (Edvine Maries datter¹⁰, se Etterkommere) ble født den 12 oktober 1877, i Øgaarden, Kråkerøy, som datter av Hans Edvard Marentius Olsen Øgaarden¹⁰ og Edvine Marie Jonsdatter Lunde⁹, som vist i slektstre 2.



- Hun ble døpt den 26 desember 1877, i Glemmen nye kirke, Fredrikstad.
- Hun ble skrevet inn i manntallet i 1891, ca. 13 år gammel, i Øgaarden, Kråkerøy.
- Hun ble skrevet inn i manntallet (Gaardmandsdatter, sysselsat med Husarb.) i 1900, ca. 22 år gammel, i Øgaarden, Kråkerøy.
- I 1907, ca. 29 år gammel, var hun ei Drev butikk en kort periode i 1907 i Lundelia, Kråkerøy.
- Hun ble skrevet inn i manntallet i 1910, ca. 32 år gammel, i Lundelia, Kråkerøy.
- Hun døde (Cancer) den 2 april 1926, 48 år gammel, i Lunde, Kråkerøy.
- Hun ble gravlagt den 9 april 1926 i Kråkerøy kirke.

Følgende informasjon er også registrert for Anna Marie:

- Vaksinasjon den 22 juli 1878, som spedbarn, i Glemmen.
- Konfirmert den 24 april 1892, 14 år gammel, i Glemmen nye kirke, Fredrikstad.
- Lysning den 2 desember 1900, 23 år gammel, i Glemmen nye kirke, Fredrikstad.

Fire bilder relatere til Anna Marie Hansdatter Øgaarden. Se: Media 1-4.

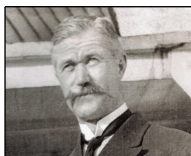
6. HAGMAR ANSLEM LINDELØFF (Edvine Maries [svigersønn](#)¹⁵) ble født den 14 februar 1877, i Sandvigen, Kråkerøy,

som sønn av August Lindeløv og Fredrika Andreasdotter Silvén.

- Han ble døpt den 15 april 1877, i Glemmen nye kirke, Fredrikstad.
- Han ble skrevet inn i manntallet i 1891, ca. 14 år gammel, i Eidet, Kråkerøy.
- Mellom 1891 og 1895, fra 14 år alderen, var han en Sjømann uten fast patent nr. (Læregutt).
- Fra 19 mars 1896 til 2 oktober 1927, fra 19 år alderen, var han en Sjømann, Styrmann og Fører (Skipper). Patent nr. 3972.

- Den 19 mars 1900, 23 år gammel, var han utdannet ved Fredrikstad (Styrmanns Patent).
- Han ble skrevet inn i manntallet i 1900, ca. 23 år gammel, i Eidet, Kråkerøy.
- Den 6 juni 1906, 29 år gammel, var han utdannet ved Fredrikstad (Skippersertifikat).
- Han ble skrevet inn i manntallet i 1910, ca. 33 år gammel, i Lundelia, Kråkerøy.
- Han døde (Druknet, Forliste med Punctum) den 2 oktober 1927, 50 år gammel, i Jammerbukta, Jylland, Danmark.

Følgende informasjon er også registrert for Hagmar Anslem:

- Assosiert med Ole Martin Corneliusen Femdal (Ole Corneliusen er fadder til Hagmar Lindeløff).
- Verneplikt (Marinen) fra 9 mai 1899 til 2 september 1899, ca. 22 år gammel.

Fem bilder relatere til Hagmar Anslem Lindeløff. Se: Media 5-9.

Hagmar Anslem Lindeløff, 23 år gammel, giftet seg med [Anna Marie Hansdatter Øgaarden](#)⁵, 23 år gammel, den 7 desember 1900 i Glemmen nye kirke, Fredrikstad (Gift) (Gift). De fikk fem barn:

Jenny Marie Lindeløff født den 13 juni 1902 i Øgaarden, Kråkerøy; døde den 27 januar 1929 i Kråkerøy

Hans Anker Lindeløff født den 31 januar 1904 i Kråkerøy; døde den 10 desember 1994 i Kråkerøy

Edvard Frithjof Lindeløff født den 27 februar 1907 i Lunde, Kråkerøy; døde den 15 september 1975 i Tune

Haakon Arthur Lindeløff født den 19 desember 1908 i Lunde, Kråkerøy; døde den 4 september 1988 i Tune

John Hartvik Lindeløff født den 16 april 1916 i Kråkerøy; døde den 31 desember 2006 i Fredrikstad

Denne familien er vist i [slektstre 1](#).

7. JENNY MATHILDE HANSDATTER ØGAARDEN (Edvine Maries [datter](#)⁹, se [Etterkommere](#)) ble født den 26 juni 1880, i

Øgaarden, Kråkerøy, som datter av [Hans Edvard Marentius Olsen Øgaarden](#)¹⁰ og [Edvine Marie Jonsdatter Lunde](#)⁹, som vist i [slektstre 2](#).

- Hun ble døpt den 19 september 1880, i Glemmen nye kirke, Fredrikstad.
- Hun ble skrevet inn i manntallet i 1891, ca. 11 år gammel, i Øgaarden, Kråkerøy.
- Hun døde (Tæring) den 23 desember 1895, 15 år gammel, i Øgaarden, Kråkerøy.
- Hun ble gravlagt den 31 desember 1895 i Glemmen nye kirke, Fredrikstad.

Følgende informasjon er også registrert for Jenny Mathilde:

- Vaksinasjon den 20 juni 1882, 1 år gammel, i Øgaarden, Kråkerøy.
- Konfirmasjon den 30 september 1894, 14 år gammel, i Glemmen nye kirke, Fredrikstad.

To bilder relatere til Jenny Mathilde Hansdatter Øgaarden. Se: Media 1 og 10.

8. JOHAN SEVERIN HANSEN ØGAARDEN (Edvine Maries [sønn](#)⁸, se [Etterkommere](#)) ble født den 15 august 1882, i

Øgaarden, Kråkerøy, som sønn av [Hans Edvard Marentius Olsen Øgaarden](#)¹⁰ og [Edvine Marie Jonsdatter Lunde](#)⁹, som vist i [slektstre 2](#).

- Han ble døpt den 1 oktober 1882, i Øgaarden, Kråkerøy.
- Han ble skrevet inn i manntallet i 1891, ca. 8 år gammel, i Øgaarden, Kråkerøy.
- Han ble skrevet inn i manntallet (Fisker) i 1900, ca. 17 år gammel, i Øgaarden, Kråkerøy.
- Han ble skrevet inn i manntallet (Gaardbruker og fisker) i 1910, ca. 27 år gammel, i Øgaarden, Kråkerøy.
- Han døde (Tæring) den 11 juni 1912, 29 år gammel, i Øgaarden, Kråkerøy.
- Han ble gravlagt den 16 juni 1912 i Kråkerøy.

Følgende informasjon er også registrert for Johan Severin:

- Assosiert med Jenny Marie Lindeløff (Johan Severin Hansen/Olsen fadder til Jenny Marie Lindeløff).
- Assosiert med Jenny Marie Lindeløff (Johan Severin Hansen/Olsen fadder til Jenny Marie Lindeløff).
- Vaksinasjon den 14 august 1883, som spedbarn, i Øgaarden, Kråkerøy.
- Konfirmasjon den 4 oktober 1896, 14 år gammel, i Glemmen nye kirke, Fredrikstad.

Tre bilder relatere til Johan Severin Hansen Øgaarden. Se: Media 1 og 11-12.

Første generasjon

9. EDVINE MARIE JONSDATTER LUNDE (Denne rapportens hovedperson) ble født den 23 februar 1844, i Lunde, Kråkerøy, som datter av [Jon Hansen Lunde¹¹](#) og [Helene Olsdatter Dypedal¹²](#), som vist i [slektstre 3](#).

- Hun ble døpt den 4 april 1844, i Glemmen gamle kirke, Fredrikstad.
- Hun ble skrevet inn i manntallet i 1891, ca. 47 år gammel, i Øgaarden, Kråkerøy.
- Hun ble skrevet inn i manntallet (Gaardbrugerske med selveiendom, Korn/potet: ja Kreatur: ja Fjærkre: ja Bikubar: ja Kjøkkenhage: ja Fruktthage: ja) i 1900, ca. 56 år gammel, i Øgaarden, Kråkerøy.
- Hun ble skrevet inn i manntallet (Gaardbrukerenke, selveiendom) i 1910, ca. 66 år gammel, i Øgaarden, Kråkerøy.
- Hun døde (Bronkitt) den 15 november 1922, 78 år gammel, i Lundelia, Kråkerøy.
- Hun ble gravlagt den 23 november 1922 i Kråkerøy kirke.

Følgende informasjon er også registrert for Edvine Marie:

- Vaksinasjon den 10 september 1846, 2 år gammel, i Lunde, Kråkerøy.
- Konfirmasjon den 11 april 1858, 14 år gammel, i Glemmen nye kirke, Fredrikstad.

Dette bildet relatert til Edvine Marie Jonsdatter Lunde. Se: [Bilde 1](#).

10. HANS EDVARD MARENTIUS OLSEN ØGAARDEN (Edvine Maries [ektemann³](#)) ble født den 4 september 1844, i Forstaden, Fredrikstad, som sønn av Ole Jørgensen Begby og Karen Sofhie Knudsdatter.



- Han ble døpt den 12 januar 1845, i Glemmen gamle kirke, Fredrikstad.
- Han ble skrevet inn i manntallet i 1865, ca. 20 år gammel, i Eidet, Kråkerøy.
- Han ble skrevet inn i manntallet (Fiskeri og jordbrug) i 1891, ca. 46 år gammel, i Øgaarden, Kråkerøy.
- Han var en Sjømann Patentnr: 226 og 378 (From 9 mar 1861 to 18 jan 1868), Fisker og Gårbruker på Øgaarden til sin død..
- Han døde (Tæring) den 17 februar 1897, 52 år gammel, i Øgaarden, Kråkerøy.
- Han ble gravlagt den 25 februar 1897 i Glemmen nye kirke, Fredrikstad.

Følgende informasjon er også registrert for Hans Edvard Marentius:

- Vaksinasjon den 17 desember 1849, 5 år gammel, i Lunde, Kråkerøy.
- Konfirmasjon den 3 oktober 1858, 14 år gammel, i Glemmen nye kirke, Fredrikstad.
- Eiendommer: Kjøpt bruket Femdal Øgaarden av Grete Jonsdatter Femdal.Gnr.29. Bnr.3 Femdal Øgaarden (Medeier) den 1 juni 1871, 26 år gammel, i Øgaarden, Kråkerøy.

To bilder relatere til Hans Edvard Marentius Olsen Øgaarden. Se: [Media 1](#) og [13](#).

Hans Edvard Marentius Olsen Øgaarden, 24 år gammel, giftet seg med [Edvine Marie Jonsdatter Lunde⁹](#), 25 år gammel, den 17 august 1869 i Glemmen gamle kirke, Fredrikstad. De fikk syv barn:

- [Ole Julius Olsen Øgaarden¹](#) født den 25 januar 1870 i Troll dalen, Kråkerøy
- [Karl Hedin Severin Hansen Øgaarden²](#) født den 6 januar 1872 i Øgaarden, Kråkerøy; døde den 3 desember 1889 i Øgaarden, Kråkerøy
- [Rikard Marentius Hansen Øgaarden³](#) født den 21 september 1873 i Øgaarden, Kråkerøy; døde den 12 oktober 1899 i Øgaarden, Kråkerøy
- [Hartvig Emil Hansen Øgaarden⁴](#) født den 5 september 1875 i Øgaarden, Kråkerøy; døde den 7 juli 1903 i Øgaarden, Kråkerøy
- [Anna Marie Hansdatter Øgaarden⁵](#) født den 12 oktober 1877 i Øgaarden, Kråkerøy; døde den 2 april 1926 i Lunde, Kråkerøy
- [Jenny Mathilde Hansdatter Øgaarden⁷](#) født den 26 juni 1880 i Øgaarden, Kråkerøy; døde den 23 desember 1895 i Øgaarden, Kråkerøy
- [Johan Severin Hansen Øgaarden⁸](#) født den 15 august 1882 i Øgaarden, Kråkerøy; døde den 11 juni 1912 i Øgaarden, Kråkerøy

Denne familien er vist i [slektstre 2](#).

Iste Generasjon av forfedre

11. JON HANSEN LUNDE (Edvine Maries far¹, se **Fars slekt**) ble født i 1792, i Lunde, Kråkerøy, som sønn av **Hans Jonsen Lunde**¹³ og **Anne Baardsdatter Dypedal**¹⁴, som vist i **slektstre 4**.

- Han ble døpt den 19 august 1792, i Glemmen gamle kirke, Fredrikstad.
- Han ble skrevet inn i manntallet i 1801, ca. 9 år gammel, i Lunde, Kråkerøy.
- Han var en Bonde og Selveier.
- Han døde (Alderdomsvakhet) den 22 desember 1886, ca. 94 år gammel, i Lunde, Kråkerøy.
- Han ble gravlagt den 30 desember 1886 i Glemmen nye kirke, Fredrikstad.

Følgende informasjon er også registrert for Jon:

- Eiendommer: Fikk skjøte 3. mars 1827 av moren og søsknene på hva disse eide i Lunde (Medeier) i 1827, ca. 35 år gammel, i Lunde, Kråkerøy.

12. HELENE OLSDATTER DYPEDAL (Edvine Maries mor², se **Mors slekt**) ble født den 22 november 1802, i Dypedal Søndre, Hvaler, som datter av **Ole Baardsen Dypedal**¹⁵ og **Berthe Hendrichsdatter Skjelsbu**¹⁶, som vist i **slektstre 5**.

- Hun ble døpt i desember 1802, i Hvaler kirke, Hvaler.
- Hun døde den 25 juli 1861, 58 år gammel, i Lunde, Kråkerøy.
- Hun ble gravlagt den 2 august 1861 i Glemmen.

Jon Hansen Lunde¹¹, ca. 35 år gammel, giftet seg med Helene Olsdatter Dypedal, 25 år gammel, den 11 januar 1828 i Hvaler. De fikk seks barn:

Hans Olaves Jonsen født den 25 juli 1828 i Lunde, Kråkerøy

Alexsander Jonsen født den 23 oktober 1830 i Lunde, Kråkerøy; døde den 15 mars 1899 i Goen, Kråkerøy

Bartolf Jonsen Lunde født den 23 februar 1833 i Lunde, Kråkerøy; døde den 31 januar 1915 i Lunde, Kråkerøy

Johanne Marie Jonsdatter født den 8 september 1835 i Lunde, Kråkerøy

Johan Henrik Jonsen Lunde født den 19 januar 1838 i Lunde, Kråkerøy; døde den 25 mars 1878 i Lunde,

Kråkerøy

Edvine Marie Jonsdatter Lunde⁹ født den 23 februar 1844 i Lunde, Kråkerøy; døde den 15 november 1922 i Lundelia, Kråkerøy

Følgende informasjon er også skrevet for denne familien:

- Finnes i manntallet i 1865, i Lunde, Kråkerøy, når Jon var 73 år gammel og Helene var 62 år gammel.

*Denne familien er vist i **slektstre 3**.*

2dre Generasjon av forfedre

13. HANS JONSEN LUNDE (Edvine Maries **bestefar**¹¹, se **Fars slekt**) ble født i 1767, i Lunde, Kråkerøy, som sønn av **Jon Hansen Lunde**¹⁷ og **Mari Larsdatter Lunde**¹⁸, som vist i **slektstre 6**.
- Han ble skrevet inn i manntallet (Enrouleret matross) i 1801, ca. 34 år gammel, i Lunde, Kråkerøy.
 - Han var en Bonde, Selveier.
 - Han døde i 1810, ca. 43 år gammel, i Lunde, Kråkerøy.
- Følgende informasjon er også registrert for Hans:
- Skifteoppgjør (Etter Jon Hansen Lunde.
- Brukslenke for sidevisning: <https://media.digitalarkivet.no/sk11216062300653>) i 1783, ca. 16 år gammel, i Lunde, Kråkerøy.
- Eiendommer: Overtok gården. (Medeier) i 1794, ca. 27 år gammel, i Lunde, Kråkerøy.
 - Skifteoppgjør den 16 desember 1818, i Lunde, Kråkerøy.
14. ANNE BAARDSDATTER DYPEDAL (Edvine Maries **bestemor**¹², se **Fars slekt**) ble født i 1765, i Dypedal Søndre, Hvaler, som datter av **Baard Jonsen Dypedal**¹⁹ og **Inger Uldrichsdatter Dypedal**²⁰, som vist i **slektstre 7**.
- Hun ble skrevet inn i manntallet i 1801, ca. 36 år gammel, i Lunde, Kråkerøy.
 - Hun var bosatt på Lunde Gård B.nr.4, Anne Bårdsdatter, Lunde Gård B.nr.4.
 - Hun døde den 30 oktober 1855, ca. 90 år gammel, i Lunde, Kråkerøy.
 - Hun ble gravlagt den 6 november 1855 i Glemmen gamle kirke, Fredrikstad.
- Følgende informasjon er også registrert for Anne:
- Indrodsert (Etter fødselen til sønnen Baard (døde etter 1/2 år.)) den 27 august 1797, ca. 32 år gammel, i Glemmen gamle kirke, Fredrikstad.
 - Indrodsert (Etter fødselen til sønnen Baard) den 9 juni 1799, ca. 33 år gammel, i Glemmen gamle kirke, Fredrikstad.
Hans Jonsen Lunde¹³, ca. 22 år gammel, giftet seg med Anne Baardsdatter Dypedal, ca. 24 år gammel, den 13 desember 1789 i Hvaler. De fikk syv barn:
 Johanne Marie Hanssdatter født i 1790 i Lunde, Kråkerøy
Jon Hansen Lunde¹¹ født i 1792 i Lunde, Kråkerøy; døde den 22 desember 1886 i Lunde, Kråkerøy
 Inger Maria Hansdatter Lunde født i 1795 i Lunde, Kråkerøy
 Baard Hansen født i 1797 i Lunde, Kråkerøy; døde i 1798 i Lunde, Kråkerøy
 Baard Hansen født i 1799 i Lunde, Kråkerøy
 Frederich Hansen født i 1802 i Lunde, Kråkerøy
 Birthe Hansdatter født i 1807 i Lunde, Kråkerøy; døde den 15 januar 1838
*Denne familien er vist i **slektstre 4**.*
15. OLE BAARSEN DYPEDAL (Edvine Maries **bestefar**¹³, se **Mors slekt**) ble født i 1760, i Dypedal Søndre, Hvaler, som sønn av **Baard Jonsen Dypedal**¹⁹ og **Inger Uldrichsdatter Dypedal**²⁰, som vist i **slektstre 7**.
- Han ble døpt den 13 juli 1760, i Hvaler kirke, Hvaler.
 - Han ble skrevet inn i manntallet (Fisker og bruker den anden halve gaard) i 1801, ca. 41 år gammel, i Dypedal Søndre, Hvaler.
 - Han døde i 1827, ca. 67 år gammel, i Dypedal Søndre, Hvaler.
 - Han ble gravlagt den 28 april 1827 i Hvaler kirke, Hvaler.
- Følgende informasjon er også registrert for Ole:
- Eiendommer: Etter foreldrene arvet han 17 13/26 bmk. sm., takst 75 rd. og fikk 16.1.1805 skjøte fra brødrene Jens og Arne Baardsen og svogrene Andreas Halvorsen og Hans Jonsen på deres arvedeler, 20 2/5 bmk. sm. for 300 rd., iberegnet hans egen arvedel. Av sin svoger Petter Hendrichsen kjøpte han 15.3.1796 en part (av lnr. 61? 60?) på 8 21/30 bmk. for 50 rd., som vel er den ikke skyldsatte del i Dypedal som i 1805 ble taksert til 60 rd. og formodentlig er den parsell av sk. 10 sk., ny 19 øre, soom i matrikkelfortegnelsen var oppført som tilhørende Baar Olsens enke og fikk bnr. 2. Løsøre ble 1805 taksert til 80-2-18. Boets inntekt var 263-2-18, netto arv 241-3-9. 1 1784 fikk han pant for 150 rd., bet. 1802, i en part i Lunde på Kråkerøy, som hans moster Dorthe Ulrichsdtr. eide og i 1789 overdro til hans bror Jens Baardsen, som i 1805 skyldte Ole 48 rd (Medeier) i 1805, ca. 45 år gammel.
- Ole giftet seg to ganger. Han ble gift med **Berthe Hendrichsdatter Skjelsbu**¹⁶ og Marlene Hendrichsdatter li Og Skjelsbu. Ole Baardsen Dypedal, ca. 46 år gammel, giftet seg med Marlene Hendrichsdatter li Og Skjelsbu, ca. 25 år gammel, den 6 november 1806 i Hvaler kirke, Hvaler. De fikk fire døtre:
- Marte Helene Olsdatter Dypedal Dypedal S født den 29 november 1807 i Dypedal Søndre, Hvaler
 - Berte Olsdatter Dypedal S født den 25 november 1810 i Dypedal Søndre, Hvaler; døde i 1904
 - Christine Olsdatter født den 27 november 1815 i Dypedal Søndre, Hvaler; døde den 28 desember 1818 i Dypedal Søndre, Hvaler
 - Oliana Maria Olesdatter Dyprdal S født den 15 desember 1822 i Dypedal Søndre, Hvaler; døde den 19 mars 1824 i Dypedal Søndre, Hvaler
- Denne familien er vist i **slektstre 5**.*
16. BERTHE HENDRICHSDATTER SKJELSBU (Edvine Maries **bestemor**¹⁴, se **Mors slekt**) ble født den 20 november 1774, i Skjelsbu Øvre, Hvaler, som datter av **Hendrich Halvorsen Skjelsbu**²¹ og **Maria Jørgensdatter Brandt Kjenvik**²², som vist i **slektstre 8**.
- Hun ble døpt den 20 november 1774, i Skjelsbu Øvre, Hvaler.
 - Hun ble skrevet inn i manntallet i 1801, ca. 26 år gammel, i Dypedal Søndre, Hvaler.
 - Hun døde i 1805, ca. 30 år gammel, i Dypedal Søndre, Hvaler.

- Hun ble gravlagt den 21 oktober 1805 i Hvaler.

Følgende informasjon er også registrert for Berthe:

- Skifteoppjør / Arveoppjør (Skifteoppjør for Hendrich Halvorsen Skjelsbu. Brukslenke for sidevisning: <https://media.digitalarkivet.no/sk11216062300817>) i 1782, ca. 7 år gammel, i Skjelsbu, Hvaler.

To bilder relatere til Berthe Hendrichsdatter Skjelsbu. Se: [Media 14-15](#).

Ole Baardsen Dypedal¹⁵, ca. 33 år gammel, giftet seg med Berthe Hendrichsdatter Skjelsbu, 18 år gammel, den 27 oktober 1793 i Hvaler kirke, Hvaler. De fikk fem barn:

Baard Olsen Dypedal født i 1797 i Dypedal Søndre, Hvaler; døde i 1832 i På sjøen

Anne Olsdatter Dypedal S født den 21 mars 1799 i Dypedal Søndre, Hvaler

Inger Marie Olsdatter Dypedal født den 30 juli 1800 i Dypedal Søndre, Hvaler

Helene Olsdatter Dypedal¹² født den 22 november 1802 i Dypedal Søndre, Hvaler; døde den 25 juli 1861 i Lunde, Kråkerøy

Ellen Olsdatter Dypedal født den 28 august 1804 i Dypedal Søndre, Hvaler

Denne familien er vist i [slektstre 5](#).

3dje Generasjon av forfedre

17. JON HANSEN LUNDE (Edvine Maries *oldefar*¹⁶, se *Fars slekt*) ble født den 1 februar 1733, i Lunde, Kråkerøy, som sønn av *Hans Jonsen Lunde*²³ og *Marthe Olsdatter Lunde*²⁴, som vist i *slektstre 9*.
- Han ble skrevet inn i manntallet i 1801, ca. 68 år gammel, i Lunde, Kråkerøy.
 - Han var en Bonde og Selveier.
 - Han døde i 1809, ca. 76 år gammel, i Lunde, Kråkerøy.
- Følgende informasjon er også registrert for Jon:
- Eiendommer: Han fikk 10. februar 1768 skjøte av sin mor på 4 1/6 skinn i farsgården (Medeier) i 1768, ca. 35 år gammel, i Lunde, Kråkerøy.
18. MARI LARSDATTER LUNDE (Edvine Maries *oldemor*¹⁷, se *Fars slekt*) ble født ca. 1735, i Østfold.
- Følgende informasjon er også registrert for Mari:
- Skifteoppgjør (Etter Jon Hansen Lunde.
- Brukslenke for sidevisning: <https://media.digitalarkivet.no/sk11216062300653>) i 1783, ca. 48 år gammel, i Lunde, Kråkerøy.
- Mari giftet seg to ganger. Hun ble gift med *Jon Hansen Lunde*¹⁷ og Hans Jensen.
- Jon Hansen Lunde*¹⁷ giftet seg med Mari Larsdatter Lunde. De fikk to barn:
- Hans Jonsen Lunde**¹³ født i 1767 i Lunde, Kråkerøy; døde i 1810 i Lunde, Kråkerøy
Berthe Marie Jonsdatter Lunde født i 1772 i Lunde, Kråkerøy; døde den 24 desember 1831 i Lunde, Kråkerøy
- Denne familien er vist i slektstre 6.*
- Hans Jensen giftet seg med Mari Larsdatter Lunde. De fikk en sønn:
- Jon Hansen Lunde døde i 1782 i Lunde, Kråkerøy
- Denne familien er vist i slektstre 6.*
19. BAARD JONSEN DYPEDAL (Edvine Maries *oldefar*¹⁸, se *Fars slekt* og *Mors slekt*) ble født i 1725, i Dypedal Søndre, Hvaler, som sønn av *Jon Baardsen Spjør*²⁵ og *Oleanna Svendsdatter Dypedal*²⁶, som vist i *slektstre 10*.
- Han ble skrevet inn i manntallet (Fisker og bruker den halve gaard) i 1801, ca. 76 år gammel, i Dypedal Søndre, Hvaler.
 - Han døde i 1805, ca. 80 år gammel, i Dypedal Søndre, Hvaler.
 - Han ble gravlagt den 12 mai 1805 i Hvaler kirke, Hvaler.
- Følgende informasjon er også registrert for Baard:
- Ekstraskatt av 1762 (4 familier bruker gården, barn under 12 år er ikke med, skatten var 1 Rd pr. person) i 1762, ca. 37 år gammel, i Dypedal, Hvaler.
 - Eiendommer: Han overtok denne gård etter faren og overdro før 1801 halvdelen til sønnen Ole, som etter hans død også overtok resten av gården. (Medeier) i 1790, ca. 65 år gammel, i Dypedal Søndre, Hvaler.
20. INGER ULDRICHSDATTER DYPEDAL (Edvine Maries *oldemor*¹⁹, se *Fars slekt* og *Mors slekt*) ble født i 1733, i Hauge, Skjeberg, som datter av *Uldrich Arnesen Hauge*²⁷ og *Anne Rasmusdatter*²⁸, som vist i *slektstre 7*.
- Hun ble døpt den 15 mars 1733, i Skjeberg.
 - Hun ble skrevet inn i manntallet i 1801, ca. 68 år gammel, i Dypedal Søndre, Hvaler.
 - Hun døde i 1805, ca. 72 år gammel, i Dypedal Søndre, Hvaler.
 - Hun ble gravlagt den 19 mai 1805 i Hvaler.
- Følgende informasjon er også registrert for Inger:
- Ekstraskatt av 1762 (4 familier bruker gården, barn under 12 år er ikke med, skatten var 1 Rd pr. person) i 1762, ca. 29 år gammel, i Dypedal, Hvaler.
- Baard Jonsen Dypedal*¹⁹, ca. 32 år gammel, giftet seg med Inger Uldrichsdatter Dypedal, ca. 24 år gammel, den 16 oktober 1757 i Hvaler. De fikk ni barn:
- Ole Baardsen Dypedal**¹⁵ født i 1760 i Dypedal Søndre, Hvaler; døde i 1827 i Dypedal Søndre, Hvaler
Jon Baardsen født i 1762; døde i 1783
Jens Baardsen født i 1764; døde den 8 desember 1852 i Glemmen
Anne Baardsdatter Dypedal¹⁴ født i 1765 i Dypedal Søndre, Hvaler; døde den 30 oktober 1855 i Lunde, Kråkerøy
Oliana Baardsdatter født i 1766 i Hvaler; døde den 17 april 1834
Anna Baardsdatter født den 26 desember 1766 i Hvaler; døde den 30 oktober 1855
Arne Baardsen Dypedal født i 1770 i Dypedal Søndre, Hvaler; døde i april 1838
Ulrich Baardsen Dypedal født i 1774 i Dypedal Søndre, Hvaler
Friderik Baardsen født i 1778 i Hvaler; døde den 4 juli 1779 i Hvaler
- Denne familien er vist i slektstre 7.*
21. HENDRICH HALVORSEN SKJELSBU (Edvine Maries *oldefar*²⁰, se *Mors slekt*) ble født den 2 august 1751, i Dypedal Søndre, Hvaler, som sønn av *Halvor Hovelsen Dypedal*²⁹ og *Cathrine Simonsdatter Viker*³⁰, som vist i *slektstre 11*.
- Han ble døpt den 2 august 1751, i Hvaler.
 - Han døde i 1782, ca. 30 år gammel, i Skjelsbu Øvre, Hvaler.
 - Han ble gravlagt den 12 februar 1782 i Hvaler.
- Følgende informasjon er også registrert for Hendrich:
- Skifteoppgjør / Arveoppgjør (Etter Halvor Hovelsen Dybedal. Brukslenke for sidevisning:

<https://media.digitalarkivet.no/sk11216062210153>) i 1779, ca. 27 år gammel, i Dypedal, Hvaler.

- Skifteoppgjør / Arveoppgjør i 1782, ca. 30 år gammel, i Skjelsbu, Hvaler.

Hendrich giftet seg to ganger. Han ble gift med Birte Helgesdatter Skjelsbu og [Maria Jørgensdatter Brandt Kjenvik](#)²².

To bilder relatere til Hendrich Halvorsen Skjelsbu. Se: Media 14-15.

Hendrich Halvorsen Skjelsbu, 21 år gammel, giftet seg med Birte Helgesdatter Skjelsbu, ca. 28 år gammel, den 29 november 1772 i Hvaler. De fikk en datter:

Berthel Halvorsen Skjelsbu født i 1773 i Hvaler

Denne familien er vist i [slektstre 8](#).

22. MARIA JØRGENDATTER BRANDT KJENVIK (Edvine Maries [oldemor](#)²¹, se [Mors slekt](#)) ble født den 17 mars 1743, i Kjenvik, Hvaler, som datter av [Jørgen Lorentzen Brandt Kjenvik](#)³¹ og [Else Sophia Jonsdatter Spjær](#)³², som vist i [slektstre 8](#).

- Hun ble skrevet inn i manntallet i 1801, ca. 58 år gammel, i Skjelsbu Øvre, Hvaler.
- Hun døde den 23 september 1812, 69 år gammel, i Skjelsbu Øvre, Hvaler.

Følgende informasjon er også registrert for Maria:

- Skifteoppgjør / Arveoppgjør (Skifteoppgjør for Hendrich Halvorsen Skjelsbu. Brukslenke for sidevisning:

<https://media.digitalarkivet.no/sk11216062300817>) i 1782, ca. 39 år gammel, i Skjelsbu, Hvaler.

Maria giftet seg tre ganger. Hun ble gift med Petter Olsen Hauge, [Hendrich Halvorsen Skjelsbu](#)²¹ og Ole Henrichsen Bolt Skjelsbu.

To bilder relatere til Maria Jørgensdatter Brandt Kjenvik. Se: Media 14-15.

Petter Olsen Hauge, ca. 25 år gammel, giftet seg med Maria Jørgensdatter Brandt Kjenvik, 25 år gammel, den 1 oktober 1768 i Hvaler. De fikk to døtre:

Eli Pettersdatter Hauge født i 1768 i Hauge Søndre, Vesterøy, Hvaler; døde i 1769 i Hauge Søndre, Vesterøy, Hvaler

Ingebor Pettersdatter Hauge født i 1771 i Hvaler

Denne familien er vist i [slektstre 8](#).

[Hendrich Halvorsen Skjelsbu](#)²¹, ca. 21 år gammel, giftet seg med Maria Jørgensdatter Brandt Kjenvik, ca. 30 år gammel, i 1773 i Hvaler. De fikk tre barn:

[Berthe Hendrichsdatter Skjelsbu](#)¹⁶ født den 20 november 1774 i Skjelsbu Øvre, Hvaler; døde i 1805 i

Dypedal Søndre, Hvaler

Peter Hendrichsen Skjelsbu født den 1 juni 1777 i Hvaler

Halvor Hendrichsen Skjelsbu født den 20 februar 1780 i Dypedal Søndre, Hvaler

Denne familien er vist i [slektstre 8](#).

Ole Henrichsen Bolt Skjelsbu, ca. 21 år gammel, giftet seg med Maria Jørgensdatter Brandt Kjenvik, ca. 40 år gammel, i 1783 i Hvaler.

4de Generasjon av forfedre

23. HANS JONSEN LUNDE (Edvine Maries [tipp-oldefar](#)²², se [Fars slekt](#)) ble født i 1700, i Lunde, Kråkerøy, som sønn av [Jon Jonsen Lunde](#)³³ og [Kristi Olsdatter Lunde](#)³⁴, som vist i [slektstre 12](#).
- Hans var en Bonde.
 - Han døde i 1763, ca. 63 år gammel, i Lunde, Kråkerøy.
- Følgende informasjon er også registrert for Hans:
- Eiendommer: Hans Jonsen fikk skjøte på 9 2/3 skinn i fars gården av Nils Ellingsen Glemmen. (Medeier) i Lunde, Kråkerøy.
24. MARTHE OLSDATTER LUNDE (Edvine Maries [tipp-oldemor](#)²³, se [Fars slekt](#)) ble født i 1700.
- Følgende informasjon er også registrert for Marthe:
- Delte gården i 1758, ca. 58 år gammel, i Lunde, Kråkerøy.
- [Hans Jonsen Lunde](#)²³ giftet seg med Marthe Olsdatter Lunde. De fikk fire barn:
- **Jon Hansen Lunde**¹⁷ født den 1 februar 1733 i Lunde, Kråkerøy; døde i 1809 i Lunde, Kråkerøy
 - Kirsti Hansdatter født den 9 september 1736 i Glemmen
 - Oleana Jondatter født i 1738
 - Asbjørn Hansen Lunde født i 1742 i Lunde, Kråkerøy; døde i 1780 i Lunde, Kråkerøy
- Denne familien er vist i [slektstre 9](#).*
25. JON BAARSDEN SPJÆR (Edvine Maries [tipp-oldefar](#)²⁴, se [Fars slekt](#) og [Mors slekt](#)) ble født ca. 1696, i Spjørøy, Hvaler, som sønn av [Baard Jonsen Wetlesen Spjør](#)³⁵ og [Olau Stenersdatter](#)³⁶, som vist i [slektstre 13](#).
- Jon var en Gårdbruker i Dypedal Søndre, Hvaler.
 - Han døde i 1761, ca. 65 år gammel, i Dypedal Søndre, Hvaler.
 - Han ble gravlagt den 11 oktober 1761 i Hvaler kirke, Hvaler.
- Følgende informasjon er også registrert for Jon:
- Lagrettermann (Han var lagr.m. 1722 m. segl mrk. I. B. over et anker.) i 1722, ca. 26 år gammel, i Hvaler.
 - Lagrettermann (Han var lagr.m. 1727 m. segl mrk. I C S.) i 1727, ca. 31 år gammel, i Hvaler.
 - Lagrettermann (Han var lagr.m. 1729 m. segl mrk. I C S.) i 1729, ca. 33 år gammel, i Hvaler.
 - Eiendommer: Han bygslet 6.6.1720 1/4 av Dypedal av sk. 2 bpd. 23 1/4 bmk. sm. og kjøpte 28.6.1727 1/5 av kongsparten, 20 2/5 bmk. sm. (Medeier) i Spjørøy, Hvaler.
26. OLEANNA SVENDSDATTER DYPEDAL (Edvine Maries [tipp-oldemor](#)²⁵, se [Fars slekt](#) og [Mors slekt](#)) ble født i 1699, i Dypedal Søndre, Hvaler, som datter av [Svend Olsen Dypedal](#)³⁷ og [Else Simensdatter](#)³⁸, som vist i [slektstre 14](#).
- Hun ble døpt den 25 mars 1699, i Hvaler kirke, Hvaler.
 - Hun døde i 1773, ca. 74 år gammel, i Dypedal Søndre, Hvaler.
 - Hun ble gravlagt den 26 desember 1773 i Hvaler kirke, Hvaler.
- Følgende informasjon er også registrert for Oleanna:
- Ekstraskatt av 1762 (4 familier bruker gården, barn under 12 år er ikke med, skatten var 1 Rd pr. person) i 1762, ca. 63 år gammel, i Dypedal, Hvaler.
- [Jon Baardsen Spjør](#)²⁵, ca. 24 år gammel, giftet seg med Oleanna Svendsdatter Dypedal, ca. 21 år gammel, den 17 november 1720 i Spjørøy, Hvaler. De fikk åtte barn:
- Svend Jonsen Dypedal født i 1721 i Dypedal Søndre, Hvaler
 - Olauv Jonsdatter Dypedal født i 1723 i Dypedal Søndre, Hvaler; døde i 1725 i Dypedal Søndre, Hvaler
 - **Baard Jonsen Dypedal**¹⁹ født i 1725 i Dypedal Søndre, Hvaler; døde i 1805 i Dypedal Søndre, Hvaler
 - Boel Jonsdatter Dypedal født i 1725 i Dypedal Søndre, Hvaler; døde i 1793 i Hvaler
 - Frederick Jonsen Dypedal født i 1729 i Dypedal Søndre, Hvaler
 - Ole Jonsen Dypedal født i 1730 i Dypedal Søndre, Hvaler; døde i 1735 i Dypedal Søndre, Hvaler
 - Gurri Jonsdatter Dypedal født i 1733 i Dypedal Søndre, Hvaler; døde den 17 januar 1800 i Hvaler
 - Mari Jonsdatter Dypedal født i 1733 i Dypedal Søndre, Hvaler
- Denne familien er vist i [slektstre 10](#).*
27. ULDRICH ARNESEN HAUGE (Edvine Maries [tipp-oldefar](#)²⁶, se [Fars slekt](#) og [Mors slekt](#)) ble født i 1702, i Skjeberg, som sønn av [Arne Austorp](#)³⁹, som vist i [slektstre 7](#).
- Han døde i 1773, ca. 71 år gammel, i Hvaler.
 - Han ble gravlagt den 28 februar 1773 i Hvaler.
- Følgende informasjon er også registrert for Uldrich:
- Ekstraskatt av 1762 i 1762, ca. 60 år gammel, i Enhus, Kråkerøy.
28. ANNE RASMUSDATTER (Edvine Maries [tipp-oldemor](#)²⁷, se [Fars slekt](#) og [Mors slekt](#)) ble født ca. 1711, i Skjeberg.
- Følgende informasjon er også registrert for Anne:
- Assosiert med Arne Ulrichsen Hauge (Anne Rasmusdatter er fadder til sin sønn Arne Ulrichsen Hauge).
 - Ekstraskatt av 1762 i 1762, ca. 51 år gammel, i Enhus, Kråkerøy.
- Ble forlovet den 22 juli 1729 i Skjeberg kirke, Sarpsborg, [Uldrich Arnesen Hauge](#)²⁷, ca. 27 år gammel, giftet seg med Anne Rasmusdatter, ca. 18 år gammel, den 14 august 1729 i Skjeberg. De fikk seks barn:

Arne Ulrichsen Hauge født i 1731 i Hauge, Skjeberg
 Uldricksen Hauge født i 1732 i Hauge, Skjeberg; døde i mars 1740 i Hauge, Skjeberg
Inger Uldrichsdatter Dypedal²⁰ født i 1733 i Hauge, Skjeberg; døde i 1805 i Dypedal Søndre, Hvaler
 Dorthea Uldrichsdatter Hauge født i 1735 i Hauge, Skjeberg; døde i 1809 i Lunde, Kråkerøy
 Rasmus Ulrichsen Hauge født i 1740 i Hauge, Skjeberg
 Anne Ulrichsdatter Hauge født i 1741 i Hauge, Skjeberg; døde den 20 august 1833 i Hvaler

Denne familien er vist i slektstre 7.

29. HALVOR HOVELSEN DYPEDAL (Edvine Maries [tipp-oldefar²⁸](#), se [Mors slekt](#)) ble født i 1725, i Li, Hvaler, som sønn av [Hovel Pedersen⁴⁰](#) og [Maren Halvorsdatter⁴¹](#), som vist i [slektstre 15](#).

- Han døde i 1779, ca. 54 år gammel, i Dypedal Søndre, Hvaler.
- Han ble gravlagt den 6 juni 1779 i Hvaler.

Følgende informasjon er også registrert for Halvor:

- Konfirmasjon (Sto til konfonfirmasjon sammen med sin kone) i 1743, ca. 18 år gammel, i Hvaler kirke, Hvaler.
- Ekstraskatt av 1762 (4 familier bruker gården, barn under 12 år er ikke med, skatten var 1 Rd pr. person) i 1762, ca. 37 år gammel, i Dypedal, Hvaler.
- Skifteoppgjør / Arveoppgjør (Etter Halvor Hovelsen Dybedal. Brukslenke for sidevisning: <https://media.digitalarkivet.no/sk11216062210153>) i 1779, ca. 54 år gammel, i Dypedal, Hvaler.
- Skifteoppgjør / Arveoppgjør (Skifteoppgjør for Hendrich Halvorsen Skjelsbu. Brukslenke for sidevisning: <https://media.digitalarkivet.no/sk11216062300817>) i 1782, i Skjelsbu, Hvaler.

30. CATHRINE SIMONSDATTER VIKER (Edvine Maries [tipp-oldemor²⁹](#), se [Mors slekt](#)) ble født i 1725, i Viker, Hvaler, som datter av [Simon Andersen Viker⁴²](#) og [Annichen Andersdatter Buviken⁴³](#), som vist i [slektstre 16](#).

Følgende informasjon er også registrert for Cathrine:

- Konfirmasjon (Sto til konfonfirmasjon sammen med sin mann) i 1743, ca. 18 år gammel, i Hvaler kirke, Hvaler.
- Ekstraskatt av 1762 (4 familier bruker gården, barn under 12 år er ikke med, skatten var 1 Rd pr. person) i 1762, ca. 37 år gammel, i Dypedal, Hvaler.
- Skifteoppgjør / Arveoppgjør (Etter Halvor Hovelsen Dybedal. Brukslenke for sidevisning: <https://media.digitalarkivet.no/sk11216062210153>) i 1779, ca. 54 år gammel, i Dypedal, Hvaler.
- Skifteoppgjør / Arveoppgjør (Skifteoppgjør for Hendrich Halvorsen Skjelsbu. Brukslenke for sidevisning: <https://media.digitalarkivet.no/sk11216062300817>) i 1782, ca. 57 år gammel, i Skjelsbu, Hvaler.

To bilder relatere til Cathrine Simonsdatter Viker. Se: Media 14-15.

[Halvor Hovelsen Dypedal²⁹](#), ca. 25 år gammel, giftet seg med Cathrine Simonsdatter Viker, ca. 25 år gammel, den 13 september 1750 i Hvaler kirke, Hvaler. De fikk elleve barn:

Hendrich Halvorsen Skjelsbu²¹ født den 2 august 1751 i Dypedal Søndre, Hvaler; døde i 1782 i Skjelsbu Øvre, Hvaler

Anders Halvorsen Dypedal født den 6 januar 1753 i Hvaler

Mari Halvorsdatter Dypedal født den 8 september 1755 i Dypedal Søndre, Hvaler

Jacobi Halvorsdatter Dypedal født den 6 januar 1757 i Hvaler

Anne Halvorsdatter født den 7 mai 1758 i Hvaler

Peder Halvorsen Dybedal født i 1759 i Dypedal Søndre, Hvaler

Andvin Halvorsen født den 1 januar 1761 i Hvaler

Simen Halvorsen Dybedal født den 9 juli 1763 i Dypedal Søndre, Hvaler; døde den 5 desember 1779 i Dypedal Søndre, Hvaler

Andreas Halvorsen Dybedal født i april 1766 i Dypedal, Hvaler

Kirstine Halvorsdatter født i juni 1768 i Hvaler

Christen Halvorsen født i februar 1771 i Hvaler; døde den 18 juli 1771

Denne familien er vist i slektstre 11.

31. JØRGEN LORENTZEN BRANDT KJENVIK (Edvine Maries [tipp-oldefar³⁰](#), se [Mors slekt](#)) ble født i 1695, i Hvaler.

- Han døde i 1747, ca. 52 år gammel, i Kjenvik, Hvaler.
- Han ble gravlagt den 19 november 1747 i Hvaler.

Følgende informasjon er også registrert for Jørgen:

- Eiendommer: Kjøpe gården Kjenvik (Medeier) i 1727, ca. 32 år gammel, i Kjenvik, Hvaler.
- Lagrettermann (Var lagr.m. 1731, 1737 og 1742 med 3 forskjellige segl mrk. ILS.) i 1731, ca. 36 år gammel.

32. ELSE SOPHIA JONSDATTER SPJÆR (Edvine Maries [tipp-oldemor³¹](#), se [Mors slekt](#)) ble født i 1707, i Hvaler, som datter av [Jon Sigvartsen⁴⁴](#) og [Lill Ivertsdatter⁴⁵](#), som vist i [slektstre 8](#). Hun døde den 2 mars 1777, ca. 69 år gammel, i Hvaler.

[Jørgen Lorentzen Brandt Kjenvik³¹](#), ca. 30 år gammel, giftet seg med Else Sophia Jonsdatter Spjær, ca. 18 år gammel, den 25 november 1725 i Hvaler. De fikk ti barn:

Anne Kirstine Jørgensdatter Brandt Kjenvik født ca. 1727 i Kjenvik, Hvaler; døde i 1749 i Spjær, Hvaler

Lars Jørgensen Brandt Kjenvik født den 15 mars 1730 i Kjenvik, Hvaler; døde den 24 juni 1789 i Hvaler

Ingeborg Jørgensdatter Brandt Kjenvik født ca. 1731 i Kjenvik, Hvaler; døde før 1777 i Hvaler

Jon Jørgensen Brandt Kjenvik født i 1732 i Kjenvik, Hvaler

Niels Jørgensen Brandt Brekke født den 27 juni 1734 i Kjenvik, Hvaler; døde den 9 september 1773 i Brekke,
Hvaler

Jacob Jørgensen Brandt Kjenvik født i 1736 i Kjenvik, Hvaler; døde i 1736 i Kjenvik, Hvaler

Birrete Jørgensdatter Brandt Kjenvik født i 1737 i Kjenvik, Hvaler; døde i 1759 i Hvaler

Dorthe Jørgensdatter Brandt Kjenvik født i 1739 i Hvaler; døde den 7 april 1809 i Hvaler

**Maria Jørgensdatter Brandt Kjenvik²² født den 17 mars 1743 i Kjenvik, Hvaler; døde den 23 september
1812 i Skjelsbu Øvre, Hvaler**

Cathrine Jørgensdatter Brandt Kjenvik født i 1743 i Kjenvik, Hvaler; døde den 24 august 1786 i Hvaler

Denne familien er vist i [slektstre 8](#).

5te Generasjon av forfedre

33. JON JONSEN LUNDE (Edvine Maries [tipp-tipp-oldefar](#)³², se [Fars slekt](#)) ble født ca. 1658, i Glemmen, som sønn av [Jon Pedersen Lunde](#)⁴⁶ og [Mari Hansdatter Lunde](#)⁴⁷, som vist i [slektstre 17](#).
- Jon var en Bonde.
 - Han var bosatt på Lunde Gård Bnr1 og Bnr4.
34. KRISTI OLSDATTER LUNDE (Edvine Maries [tipp-tipp-oldemor](#)³³, se [Fars slekt](#)) ble født i 1651. Hun døde i 1743, ca. 92 år gammel.
- [Jon Jonsen Lunde](#)³³ giftet seg med Kristi Olsdatter Lunde. De fikk to barn:
- Hans Jonsen Lunde**²³ født i 1700 i Lunde, Kråkerøy; døde i 1763 i Lunde, Kråkerøy
 Johanne Jonsdatter født i 1783
Denne familien er vist i [slektstre 12](#).
35. BAARD JONSEN WETLESEN SPJÆR (Edvine Maries [tipp-tipp-oldefar](#)³⁴, se [Fars slekt](#) og [Mors slekt](#)) ble født ca. 1644, i Store Rød, Kirkøy, Hvaler, som sønn av [Jon Wetlesen Storerød](#)⁴⁸ og [Boel Olufsdatter Storerød](#)⁴⁹, som vist i [slektstre 18](#).
- I 1664, ca. 20 år gammel, var han en Soldat i Hvaler.
 - I 1680, ca. 36 år gammel, var han en Korporal i Hvaler.
 - Ca. 1683, ca. 39 år gammel, var han bosatt i Spjør Vestre, Hvaler (Fra 1683 bruker Baard Jonsen Spjør V).
 - I 1698, ca. 54 år gammel, var han en Lagrettermann med segl mrk. B.J.S.L. i Hvaler.
 - I 1700, ca. 56 år gammel, var han en Sersjant i Hvaler.
 - Mellom 1704 og 1706, fra 60 år alderen, var han en Kirkeverge 1704-06 i Hvaler.
 - Han døde i 1714, ca. 70 år gammel, i Spjørøy, Hvaler.
 - Han ble gravlagt den 3 juni 1714 i Hvaler.
- Følgende informasjon er også registrert for Baard:
- Eiendommer: Det er ukjent hvor mye han eide i Spjør V (Medeier) i 1705, ca. 61 år gammel, i Spjør Vestre, Hvaler.
 - Eiendommer: Eide en part i gården Vauer (Medeier) fra 1705 til 1721, ca. 69 år gammel, i Vauer, Hvaler.
- Baard giftet seg to ganger. Han ble gift med [Olau Stenersdatter](#)³⁶ og Maren Michelsdatter.
Et bilde relatert til Baard Jonsen Wetlesen Spjør. Se: [Bilde 16](#).
- Baard Jonsen Wetlesen Spjør, ca. 55 år gammel, giftet seg med Maren Michelsdatter i 1699 i Hvaler.
36. OLAU STENERSDATTER (Edvine Maries [tipp-tipp-oldemor](#)³⁵, se [Fars slekt](#) og [Mors slekt](#)) ble født i 1654, i Viken, Hvaler, som datter av [Stener Andersen Viken](#)⁵⁰ og [Siri Halvorsdatter Li](#)⁵¹, som vist i [slektstre 19](#). Hun døde den 11 november 1696, ca. 42 år gammel, i Spjør Vestre, Hvaler.
- [Baard Jonsen Wetlesen Spjør](#)³⁵, ca. 35 år gammel, giftet seg med Olau Stenersdatter, ca. 25 år gammel, den 26 mai 1680 i Hvaler kirke, Hvaler. De fikk ni barn:
- Baardsdatter født den 11 juni 1680 i Spjør Vestre, Hvaler; døde den 11 juni 1680 i Spjør Vestre, Hvaler
 Guri Baardsdatter født i 1681 i Spjør Vestre, Hvaler
 Baardsdatter født i 1682 i Spjør Vestre, Hvaler; døde den 14 mars 1683 i Spjør Vestre, Hvaler
 Maria Baardsdatter født i 1683 i Spjør Vestre, Hvaler; døde den 11 juni 1741 i Spjør Vestre, Hvaler
 Karen Baardsdatter født i 1690 i Spjør Vestre, Hvaler; døde den 8 november 1711 i Spjør Vestre, Hvaler
 Siri Baardsdatter født i 1692 i Spjør Vestre, Hvaler; døde den 2 februar 1693 i Spjør Vestre, Hvaler
 Siri Baardsdatter født i 1694 i Spjør Vestre, Hvaler; døde den 15 februar 1728
 Ole Baardsen født i 1696 i Spjør Vestre, Hvaler; døde i 1760 i Bankerød, Hvaler
Jon Baardsen Spjør²⁵ født ca. 1696 i Spjørøy, Hvaler; døde i 1761 i Dypedal Søndre, Hvaler
Denne familien er vist i [slektstre 13](#).
37. SVEND OLSEN DYPEDAL (Edvine Maries [tipp-tipp-oldefar](#)³⁶, se [Fars slekt](#) og [Mors slekt](#)) ble født i 1659, i Dypedal, Hvaler, som sønn av [Oluf Henriksen Dypedal](#)⁵² og [Johanne Torstendatter](#)⁵³, som vist i [slektstre 20](#).
- Svend var en Gårdbruker.
 - Han døde den 25 oktober 1716, ca. 57 år gammel, i Hvaler.
 - Han ble gravlagt den 25 oktober 1716 i Hvaler kirke, Hvaler.
- Følgende informasjon er også registrert for Svend:
- Byggesel i 1698, ca. 39 år gammel, i Hvaler.
38. ELSE SIMENSDATTER (Edvine Maries [tipp-tipp-oldemor](#)³⁷, se [Fars slekt](#) og [Mors slekt](#)) ble født i 1669, i Hvaler.
- Hun døde den 29 januar 1741, ca. 71 år gammel, i Hvaler.
 - Hun ble gravlagt den 29 januar 1721.
- Else giftet seg to ganger, inkluderer [Svend Olsen Dypedal](#)³⁷.
- Else fødte seks barn:
- Ole Svendsen født i 1701 i Hvaler; døde den 18 mars 1703
 Mari Svendsdatter døde den 29 mars 1702
 Anders Svendsen født i 1704 i Elsted, Aarhus, Den; døde den 26 desember 1773
 Svendsen døde i oktober 1705
 Siri Svendsdatter født i desember 1706 i Dypedal Søndre, Hvaler; døde den 13 september 1778
 Kirsten Svendsdatter født i 1709 i Dypedal Søndre, Hvaler
Denne familien er vist i [slektstre 14](#).

Svend Olsen Dypedal³⁷ giftet seg med Else Simensdatter. De fikk åtte barn:

Oleanna Svendsdatter Dypedal²⁶ født i 1699 i Dypedal Søndre, Hvaler; døde i 1773 i Dypedal Søndre, Hvaler

Mari Svendsdatter Dypedal født den 8 januar 1702 i Dypedal Søndre, Hvaler

Ole Svendsen Dypedal født den 4 mars 1703 i Dypedal Søndre, Hvaler

Anders Svendsen Dypedal født i 1704 i Dypedal Søndre, Hvaler; døde i 1773

Kirsten Svendsdatter Dypedal født ca. 1705 i Dypedal Søndre, Hvaler

Sønn Svendsen Dypedal døde den 3 oktober 1705 i Dypedal Søndre, Hvaler

Ole Svendsen Dypedal født i 1707 i Dypedal Søndre, Hvaler; døde i 1707 i Dypedal Søndre, Hvaler

Siri Svendsdatter Dypedal født i 1707 i Dypedal Søndre, Hvaler; døde i 1778

Denne familien er vist i slektstre 14.

39. ARNE AUSTORP (Edvine Maries tipp-tipp-oldefar³⁸, se [Fars slekt](#) og [Mors slekt](#)) ble født i Skjeberg. Han døde i Skjeberg.

Arne ble far til en sønn:

Uldrich Arnesen Hauge²⁷ født i 1702 i Skjeberg; døde i 1773 i Hvaler

Denne familien er vist i slektstre 7.

40. HOVEL PEDERSEN (Edvine Maries tipp-tipp-oldefar³⁹, se [Mors slekt](#)) ble født ca. 1666 som sønn av [Peder⁵⁴](#), som vist i [slektstre 15](#). Han døde den 10 august 1749, ca. 83 år gammel, i Li, Hvaler.

41. MAREN HALVORSDATTER (Edvine Maries tipp-tipp-oldemor⁴⁰, se [Mors slekt](#)) ble født den 11 november 1688, i Li, Hvaler, som datter av [Halvor Christophersen Li⁵⁵](#) og [Birgitte Jonsdatter Wetlesen⁵⁶](#), som vist i [slektstre 21](#). Hun døde den 12 juli 1747, 58 år gammel, i Li, Hvaler.

[Hovel Pedersen⁴⁰](#) giftet seg med Maren Halvorsdatter. De fikk tre barn:

Arne Hovelsen født i 1720 i Li, Hvaler; døde i 1784 i Li, Hvaler

Halvor Hovelsen Dypedal²⁹ født i 1725 i Li, Hvaler; døde i 1779 i Dypedal Søndre, Hvaler

Kristine Hovelsdatter født i 1727 i Dypedal Søndre, Hvaler; døde i 1766 i Brenne, Hvaler

Denne familien er vist i slektstre 15.

42. SIMON ANDERSEN VIKER (Edvine Maries tipp-tipp-oldefar⁴¹, se [Mors slekt](#)) ble født i 1691, i Vikar, Hvaler, som sønn av [Anders Stenersen Vikar⁵⁷](#) og [Maren Helgesdatter Svanekil⁵⁸](#), som vist i [slektstre 22](#).

- Han døde i 1771, ca. 80 år gammel, i Vikar, Hvaler.

- Han ble gravlagt den 17 september 1771 i Hvaler.

Følgende informasjon er også registrert for Simon Andersen:

- Ekstraskatt av 1762 i 1762, ca. 71 år gammel, i Vikar, Hvaler.

43. ANNICHEN ANDERSDATTER BUVIKEN (Edvine Maries tipp-tipp-oldemor⁴², se [Mors slekt](#)) ble født ca. 30 august 1696, i Nedgården, S.Sandøy, som datter av [Anders Pedersen Buviken⁵⁹](#) og [Anne Guddesdatter⁶⁰](#), som vist i [slektstre 11](#).

- Hun døde i 1772, ca. 75 år gammel, i Vikar, Hvaler.

- Hun ble gravlagt den 23 februar 1772 i Hvaler.

Følgende informasjon er også registrert for Annichen:

- Ekstraskatt av 1762 i 1762, ca. 65 år gammel, i Vikar, Hvaler.

[Simon Andersen Vikar⁴²](#) giftet seg med Annichen Andersdatter Buviken. De fikk fem barn:

Cathrine Simonsdatter Vikar³⁰ født i 1725 i Vikar, Hvaler

Andreas Simonsen Vikar født i 1730 i Vikar, Hvaler

Jacob Simonsen Vikar født i 1732 i Vikar, Hvaler

Anna Maria Simonsdatter Vikar født i 1737 i Vikar, Hvaler; døde i 1738 i Vikar, Hvaler

Hans Simonsen Vikar født i 1739 i Vikar, Hvaler; døde i 1809 i Sand, Hvaler

Denne familien er vist i slektstre 16.

44. JON SIGVARTSEN (Edvine Maries tipp-tipp-oldefar⁴³, se [Mors slekt](#)) ble født i 1675, i Hvaler.

45. LILL IVERTSDATTER (Edvine Maries tipp-tipp-oldemor⁴⁴, se [Mors slekt](#)) ble født i 1677, i Hvaler.

[Jon Sigvartsen⁴⁴](#) giftet seg med Lill Ivertsdatter. De fikk en datter:

Else Sophia Jonsdatter Spjær³² født i 1707 i Hvaler; døde den 2 mars 1777 i Hvaler

Denne familien er vist i slektstre 8.

6te Generasjon av forfedre

46. JON PEDERSEN LUNDE (Edvine Maries [tre-ganger-tipp-oldefar](#)⁴⁵, se [Fars slekt](#)) ble født i 1629, i Glemmen.
- Jon var en Bonde.
 - Han døde ca. 1705, ca. 76 år gammel, i Lunde, Kråkerøy.
- Følgende informasjon er også registrert for Jon:
- Eiendommer: I 1681 fikk han avkallsbrev fra sine stebarn på deres arveparter i Lunde (Medeier) i 1681, ca. 52 år gammel, i Lunde, Kråkerøy.
 - Oppesitter 'From abt 1657 to abt 1700', i Lunde, Kråkerøy.
47. MARI HANSDATTER LUNDE (Edvine Maries [tre-ganger-tipp-oldemor](#)⁴⁶, se [Fars slekt](#)) ble født i 1629, i Rød, Kråkerøy, som datter av [Hans Rød](#)⁶¹ og [Fru Hans Rød](#)⁶², som vist i [slektstre 17](#).
- Mari giftet seg to ganger. Hun ble gift med [Jon Pedersen Lunde](#)⁴⁶ og Jon Lunde den Eldre.
- [Jon Pedersen Lunde](#)⁴⁶, ca. 27 år gammel, giftet seg med Mari Hansdatter Lunde, ca. 27 år gammel, ca. 1656. De fikk fire barn:
- Kirsti Jonsdatter Lunde døde etter 1715 i Lunde, Kråkerøy
- [Jon Jonsen Lunde](#)³³ født ca. 1658 i Glemmen**
- Hans Jonsen Lunde født ca. 1661 i Lunde, Kråkerøy
- Simen Jonsen Lunde født ca. 1663 i Lunde, Kråkerøy
- Denne familien er vist i [slektstre 17](#).*
- Jon Lunde den Eldre giftet seg med Mari Hansdatter Lunde.
48. JON WETLESEN STORERØD (Edvine Maries [tre-ganger-tipp-oldefar](#)⁴⁷, se [Fars slekt](#), [Mors slekt](#) og [Mors slekt\(7\)](#)) ble født i 1611, i Vestby, Näsing, Vette, Göteborg och Bohus, Sverige, som sønn av [Vetle Vestby](#)⁶³ og [Boel Vestby](#)⁶⁴, som vist i [slektstre 13](#).
- Han døde i 1700, ca. 89 år gammel, i Store Rød, Kirkøy, Hvaler.
- Følgende informasjon er også registrert for Jon:
- Bot (1660 bot for ikke å ha møtt på tingstuen.) i 1660, ca. 49 år gammel, i Hvaler.
 - Bruker (Usikkert når han ble bruker av Store Rød, nevnes som bruker til 1691) fra 1663 til 1691, ca. 66 år gammel, i Store Rød, Kirkøy, Hvaler.
 - Gjestgiver (Han skulle holde øl og mat for den reisende, samt føringskap og natteherberge for betaling etter takst.) i 1664, ca. 53 år gammel, i Store Rød, Kirkøy, Hvaler.
 - Stevnet (1664 ble han og Hans Ørdal stevnet av gårdenes eier Chr. Jensen for ulovlig skogshugst) i 1664, ca. 53 år gammel, i Store Rød, Kirkøy, Hvaler.
 - Solgt gården (Rød S på Asmaløy. Denne sin hustrus arv solgte Jon Vetlesen 1672 til sønnen Vetle) i 1672, ca. 61 år gammel, i Rød S, Hvaler.
- Et bilde relatert til Jon Wetlesen Storerød. Se: [Bilde 16](#).*
49. BOEL OLUFSDATTER STORERØD (Edvine Maries [tre-ganger-tipp-oldemor](#)⁴⁸, se [Fars slekt](#) og [Mors slekt](#)) ble født i 1625, i Sundby, Högdal, som datter av [Oluf Andersen Sundby](#)⁶⁵ og [Ragnild Christophersdatter](#)⁶⁶, som vist i [slektstre 18](#).
- Hun døde i 1695, ca. 70 år gammel, i Store Rød, Kirkøy, Hvaler.
- [Jon Wetlesen Storerød](#)⁴⁸, ca. 30 år gammel, giftet seg med Boel Olufsdatter Storerød, ca. 16 år gammel, i 1641 i Hvaler. De fikk syv barn:
- Vetle Jonsen Wetlesen født i 1642 i Store Rød, Kirkøy, Hvaler; døde i 1730 i Kårehornnes, Skjeberg
- [Baard Jonsen Wetlesen Spjør](#)³⁵ født ca. 1644 i Store Rød, Kirkøy, Hvaler; døde i 1714 i Spjørøy, Hvaler**
- Ole Jonsen Wetlesen født i 1645 i Store Rød, Kirkøy, Hvaler
- Karen Jonsdatter Wetlesen født i 1646 i Store Rød, Kirkøy, Hvaler
- Martha Jonsdatter Wetlesen født i 1648 i Store Rød, Kirkøy, Hvaler
- Anna Jonsdatter Wetlesen født i 1654 i Store Rød, Kirkøy, Hvaler
- [Birgitte Jonsdatter Wetlesen](#)⁵⁶ født den 1 januar 1661 i Store Rød, Kirkøy, Hvaler; døde den 11 januar 1699 i Li, Hvaler**
- Denne familien er vist i [slektstre 18](#).*
50. STENER ANDERSEN VIKER (Edvine Maries [tre-ganger-tipp-oldefar](#)⁴⁹, se [Fars slekt](#), [Mors slekt](#) og [Mors slekt\(8\)](#)) ble født ca. 1610, i Bankerød, Hvaler, som sønn av [Anders Stenersen Bankerød](#)⁶⁷ og [Anders Stenersen Bankerød](#)⁶⁸, som vist i [slektstre 19](#).
- Han døde i 1676, ca. 66 år gammel, i Viker, Hvaler.
 - Han ble gravlagt den 3 desember 1676 i Hvaler.
- Følgende informasjon er også registrert for Stener:
- Lagrettermann (Lagr.m. 1644 m. segl mrk. S.I., men senere S.A. 1653, 1655, 1661, 1662, 1664, 1672-74.) i 1644, ca. 34 år gammel, i Hvaler.
 - Kirkeverge (Var kirkeverge 1648-50) fra 1648 til 1650, ca. 39 år gammel, i Hvaler.
 - Eiendommer: Etter sin far arvet han 1 bpd. 5 (4,5) bm. sm. i Vauer og 16 lpd. tg. i Vesterby, Hobøl. Denne siste part omtales til 1657, men ikke ved landkommisjonen i 1661 eller senere. I Dypedal eide han 1670 4 mk. sm., og med sin hustru fikk han 11,3 sk. i Li. I 1645 betalte han skatt for 4 personer (over 15 år). I 1664/66 brukte han og sønnen Rasmus hver halvparten av Viker, som i 1667 var nedbrent og fri for skatt på grunn av denne ulykke. (Medeier).

51. SIRI HALVORSDATTER LI (Edvine Maries [tre-ganger-tipp-oldemor](#)⁵⁰, se [Fars slekt](#), [Mors slekt](#) og [Mors slekt\(8\)](#)) ble født i 1619, i Li, Hvaler, som datter av [Halvor Knutsen Li](#)⁶⁹ og [Karen Olufsdatter](#)⁷⁰, som vist i [slektstre 23](#).
- Hun døde i 1693, 74 år gammel, i Viker, Hvaler.
 - Hun ble gravlagt den 11 juni 1693.
- [Stener Andersen Viker](#)⁵⁰, ca. 28 år gammel, giftet seg med Siri Halvorsdatter Li, ca. 19 år gammel, i 1638 i Hvaler. De fikk åtte barn:
- Anne Stenerdatter Viker født i 1641 i Viker, Hvaler; døde i oktober 1701
 Anders Stenersen født i 1643 i Viker, Hvaler; døde den 19 juni 1660
 Rasmus Stenersen født i 1647 i Viker, Hvaler; døde den 21 desember 1721
Olau Stenersdatter³⁶ født i 1654 i Viker, Hvaler; døde den 11 november 1696 i Spjær Vestre, Hvaler
 Hans Stenersen født i 1656 i Viker, Hvaler
 Karen Stenerdatter født i november 1659 i Viker, Hvaler; døde den 7 desember 1659
Anders Stenersen Viker⁵⁷ født i 1661 i Viker, Hvaler; døde i 1742 i Svanekil, Hvaler
 Hendrich Stenersen født i 1664 i Viker, Hvaler; døde den 10 desember 1676
- Denne familien er vist i [slektstre 19](#).*
52. OLUF HENRICHSEN DYPEDAL (Edvine Maries [tre-ganger-tipp-oldefar](#)⁵¹, se [Fars slekt](#) og [Mors slekt](#)) ble født mellom 1611 og 1616, i Dypedal Søndre, Hvaler, som sønn av [Henrich Olsen Dypedal](#)⁷¹ og [Guru Rasmusdatter](#)⁷², som vist i [slektstre 20](#).
- Han døde (Druknet) den 24 mars 1673, ca. 58 år gammel, i Dypedal Søndre, Hvaler.
 - Han ble gravlagt den 17 juli 1673 i Hvaler kirke, Hvaler.
- Følgende informasjon er også registrert for Oluf:
- Kirkeverge mellom 1648 og 1650, ca. 35 år gammel, i Hvaler.
 - Lagrettermann i 1653, ca. 38 år gammel, i Hvaler.
 - Eiendommer: Medeier i Spjærøy, Hvaler.
53. JOHANNE TORSTENDATTER (Edvine Maries [tre-ganger-tipp-oldemor](#)⁵², se [Fars slekt](#) og [Mors slekt](#)) ble født i 1619. Hun ble gravlagt den 30 juni 1689.
- [Oluf Henrichsen Dypedal](#)⁵², ca. 32 år gammel, giftet seg med Johanne Torstendatter, ca. 28 år gammel, i 1647 i Hvaler. De fikk seks barn:
- Maren Olsdatter Dypedal N født i 1649
 Helvig Olsdatter Dypedal født i 1651 i Dypedal Søndre, Hvaler; døde den 12 mai 1725
 Kirstin Olufsdatter født i januar 1653 i Dypedal Søndre, Hvaler; døde den 19 februar 1675
 Ragnild Olufsdatter født i 1657 i Dypedal Søndre, Hvaler; døde den 17 oktober 1676
Svend Olsen Dypedal³⁷ født i 1659 i Dypedal, Hvaler; døde den 25 oktober 1716 i Hvaler
 Elen Olufsdatter født i 1661 i Hvaler; døde den 25 januar 1711
- Denne familien er vist i [slektstre 20](#).*
54. PEDER (Edvine Maries [tre-ganger-tipp-oldefar](#)⁵³, se [Mors slekt](#)).
- Peder ble far til en sønn:
- Hovel Pedersen**⁴⁰ født ca. 1666; døde den 10 august 1749 i Li, Hvaler
- Denne familien er vist i [slektstre 15](#).*
55. HALVOR CHRISTOPHERSEN LI (Edvine Maries [tre-ganger-tipp-oldefar](#)⁵⁴, se [Mors slekt](#)) ble født den 1 januar 1658, i Li, Hvaler, som sønn av [Christopher Halvorsen Li](#)⁷³ og [Maren Pedersdatter](#)⁷⁴, som vist i [slektstre 24](#). Han døde den 25 mai 1733, 75 år gammel, i Li, Hvaler.
- Halvor giftet seg to ganger. Han ble gift med [Birgitte Jonsdatter Wetlesen](#)⁵⁶ og Anne Olufsdatter. Halvor Christophersen Li, 47 år gammel, giftet seg med Anne Olufsdatter, ca. 32 år gammel, den 23 august 1705 i Hvaler.
56. BIRGITTE JONSDATTER WETLESEN (Edvine Maries [tre-ganger-tipp-oldemor](#)⁵⁵, se [Mors slekt](#)) ble født den 1 januar 1661, i Store Rød, Kirkøy, Hvaler, som datter av [Jon Wetlesen Storerød](#)⁴⁸ og [Boel Olufsdatter Storerød](#)⁴⁹. Hun døde den 11 januar 1699, 38 år gammel, i Li, Hvaler.
- [Halvor Christophersen Li](#)⁵⁵ giftet seg med Birgitte Jonsdatter Wetlesen. De fikk seks barn:
- Anne Halvorsdatter
 Niels Halvorsen
 Even Halvorsen
Maren Halvorsdatter⁴¹ født den 11 november 1688 i Li, Hvaler; døde den 12 juli 1747 i Li, Hvaler
 Martha Halvorsdatter født i 1692 i Li, Hvaler; døde i 1698 i Li, Hvaler
 Birgitte Halvorsdatter født i 1694 i Li, Hvaler; døde i 1711 i Li, Hvaler
- Denne familien er vist i [slektstre 21](#).*
57. ANDERS STENERSEN VIKER (Edvine Maries [tre-ganger-tipp-oldefar](#)⁵⁶, se [Mors slekt](#)) ble født i 1661, i Viker, Hvaler, som sønn av [Stener Andersen Viker](#)⁵⁰ og [Siri Halvorsdatter Li](#)⁵¹, som vist i [slektstre 19](#).
- Han døde i 1742, ca. 81 år gammel, i Svanekil, Hvaler.
 - Han ble gravlagt den 25 november 1742 i Hvaler kirke, Hvaler.
- Følgende informasjon er også registrert for Anders:

- Eiendommer: Han eide og brukte halvparten av Viker og bodde der i hvert fall til 1723 (Medeier) før 1723, yngre enn 61 år, i Viker, Hvaler.
- Lagrettermann (I 1723 var han lagrettemann fra Viker) i 1723, ca. 62 år gammel, i Viker, Hvaler.
- Eiendommer: Kjøpte 1724 halve Svanekil (Medeier) i 1724, ca. 63 år gammel, i Svanekil, Hvaler.

58. MAREN HELGESDATTER SVANEKIL (Edvine Maries [tre-ganger-tipp-oldemor](#)⁵⁷, se [Mors slekt](#)) ble født i 1663, i Svanekil, Hvaler, som datter av [Helge Didriksen Allerød](#)⁷⁶ og [Mari Olufsdatter](#)⁷⁷, som vist i [slektstre 26](#).

- Hun døde den 5 april 1733, ca. 69 år gammel, i Hvaler.
- Hun ble gravlagt den 6 april 1733.

[Anders Stenersen Viker](#)⁵⁷, ca. 27 år gammel, giftet seg med Maren Helgesdatter Svanekil, ca. 25 år gammel, den 25 november 1688 i Hvaler. De fikk åtte barn:

Stener Andersen Viker født i 1689 i Viker, Hvaler

[Simon Andersen Viker](#)⁴² født i 1691 i Viker, Hvaler; døde i 1771 i Viker, Hvaler

Ole Andersen Viker født i 1692 i Viker, Hvaler

Siri Stenersen Viker født i 1694 i Viker, Hvaler; døde i 1694 i Viker, Hvaler

Helvig Andersdatter Viker født i 1698 i Viker, Hvaler

Lars Andersen Viker født i 1702 i Viker, Hvaler

Halvor Andersen Viker født i 1704 i Viker, Hvaler

Mari Andersdatter Viker født den 12 november 1707 i Mari f. 12.11.1707, dpt

Denne familien er vist i [slektstre 22](#).

59. ANDERS PEDERSEN BUVIKEN (Edvine Maries [tre-ganger-tipp-oldefar](#)⁵⁸, se [Mors slekt](#)) ble født ca. 1650, i Strømstad, Viken. Han døde ca. 1714, ca. 64 år gammel, i Nedgården, Hvaler.

60. ANNE GUDDSDATTER (Edvine Maries [tre-ganger-tipp-oldemor](#)⁵⁹, se [Mors slekt](#)) ble født ca. 1653, i Strømstad, Viken. Hun døde den 28 januar 1736, ca. 82 år gammel, i Nedgården, Hvaler.

Anne giftet seg to ganger. Hun ble gift med [Anders Pedersen Buviken](#)⁵⁹ og Jacob Andersen.

[Anders Pedersen Buviken](#)⁵⁹, yngre enn 30 år, giftet seg med Anne Guddesdatter, yngre enn 27 år, før 1681 i Strømstad, Viken. De fikk åtte barn:

Peder Andersen Buviken født i 1680 i Søndre Sandøy, Hvaler; døde i 1732 i Nordre Utgård, Hvaler

Kirsti Andersdatter Buviken

Torbør Andersdatter Buviken

Johanne Andersdatter Buviken født i 1681 i Buviken, Hvaler; døde i 1683 i Buviken, Hvaler

Gudde Andersdatter Buviken født i 1689 i Buviken, Hvaler; døde den 25 februar 1705 i Hvaler

[Annichen Andersdatter Buviken](#)⁴³ født ca. 30 august 1696 i Nedgården, S.Sandøy; døde i 1772 i Viker, Hvaler

Anders Andersen Buviken født i 1701 i Buviken, Hvaler; døde i 1776 i Buviken, Hvaler

Oleanna Andersdatter Buviken født ca. 1709 i Buviken, Hvaler

Denne familien er vist i [slektstre 11](#).

Jacob Andersen giftet seg med Anne Guddesdatter, ca. 62 år gammel, i 1715 i Hvaler.

7de Generasjon av forfedre

61. HANS RØD (Edvine Maries **fire-ganger-tipp-oldefar**⁶⁰, se **Fars slekt**) ble født før 1630, i Rød, Kråkerøy, som sønn av **Ole Rød**⁷⁸, som vist i **slektstre 17**.
- Han døde etter 1670, eldre enn 40 år, i Rød, Kråkerøy.
- Følgende informasjon er også registrert for Hans:
- Eiendommer: Halve Rød (nevnes fra 1645 til 1670) (Medeier) i 1645, eldre enn 15 år, i Rød, Kråkerøy.
 - Oppesitter fra 1645 til 1670, eldre enn 28 år, i Rød, Kråkerøy.
 - Eiendommer: 1 1/2 hud og 4 skinn i Veum, Glemmen (Medeier) i 1649, eldre enn 19 år, i Veum, Glemmen.
62. FRU HANS RØD (Edvine Maries **fire-ganger-tipp-oldemor**⁶¹, se **Fars slekt**).
- Hans Rød**⁶¹ giftet seg med Fru Hans Rød 'y'. De fikk tre barn:
- Simen Hansen Rød
Harald Hansen Rød født ca. 1616 i Rød, Kråkerøy; døde før 1679 i Alshus, Kråkerøy
- Mari Hansdatter Lunde**⁴⁷ født i 1629 i Rød, Kråkerøy
- Denne familien er vist i slektstre 17.*
63. VETLE VESTBY (Edvine Maries **fire-ganger-tipp-oldefar**⁶², se **Fars slekt**, **Mors slekt(1)** og **Mors slekt(7)**) ble født i Vestby, Näsinge, Vette, Göteborg och Bohus, Sverige.
- Han døde i 1630 i Vestby, Näsinge, Vette, Göteborg och Bohus, Sverige.
- Følgende informasjon er også registrert for Vetle:
- Tittel: Bonde.
64. BOEL VESTBY (Edvine Maries **fire-ganger-tipp-oldemor**⁶³, se **Fars slekt**, **Mors slekt(1)** og **Mors slekt(7)**) ble født i Vestby, Näsinge, Vette, Göteborg och Bohus, Sverige. Hun døde i 1668 i Vestby, Näsinge, Vette, Göteborg och Bohus, Sverige.
- Vetle Vestby**⁶³ giftet seg med Boel Vestby. De fikk en sønn:
- Jon Wetlesen Storerød**⁴⁸ født i 1611 i Vestby, Näsinge, Vette, Göteborg och Bohus, Sverige; døde i 1700 i **Store Rød, Kirkøy, Hvaler**
- Denne familien er vist i slektstre 13.*
65. OLUF ANDERSEN SUNDBY (Edvine Maries **fire-ganger-tipp-oldefar**⁶⁴, se **Fars slekt**, **Mors slekt(2)** og **Mors slekt(7)**) ble født ca. 1604, i Østfold, som sønn av **Anders**⁷⁹ og **Anders**⁸⁰, som vist i **slektstre 18**. Han døde den 21 september 1665, ca. 61 år gammel, i Hvaler.
66. RAGNILD CHRISTOPHERSDATTER (Edvine Maries **fire-ganger-tipp-oldemor**⁶⁵, se **Fars slekt**, **Mors slekt(2)** og **Mors slekt(7)**) ble født i 1603, i Østfold, som datter av **Christoffer Kielsen Rød S**⁸¹ og **Torber Torbiornsdatter**⁸², som vist i **slektstre 18**. Hun døde den 29 april 1683, ca. 79 år gammel, i Østfold.
- Oluf Andersen Sundby**⁶⁵, ca. 19 år gammel, giftet seg med Ragnild Christophersdatter, ca. 20 år gammel, i 1623 i Hvaler. De fikk tre barn:
- Boel Olufsdatter Storerød**⁴⁹ født i 1625 i Sundby, Høgdal; døde i 1695 i **Store Rød, Kirkøy, Hvaler**
- Iver Olufsen født i 1627 i Rød S, Hvaler
Christopher Olufsen født i 1641 i Rød S, Hvaler; døde den 21 september 1665
- Denne familien er vist i slektstre 18.*
67. ANDERS STENERSEN BANKERØD (Edvine Maries **fire-ganger-tipp-oldefar**⁶⁶, se **Fars slekt**, **Mors slekt(3)** og **Mors slekt(8)**) ble født ca. 1578, i Vauer, Hvaler, som sønn av **Stener Vauer**⁸³ og **Maren Vauer**⁸⁴, som vist i **slektstre 19**.
- Fra 1603 til 1612, fra 25 år aldrern, var han bosatt i Vauer, Hvaler (Anders, som brukte gården 1603-12, er antakelig sønnen).
 - 'from abt 1614 to abt 1639' var han bosatt i Bankerød, Hvaler (Anders Stenersen fra Vauer nevnes på Bankerød fra 1614 og betalte 3 mk. i3. årstage 1616/17 og 1619/20,1626, 1631/32 0,5 rd Anders Stenersen fra Vauer nevnes på Bankerød fra 1614 og betalte 3 mk. i3. årstage 1616/17 og 1619/20,1626, 1631/32 0,5 rd).
 - Han døde ca. 1639, ca. 61 år gammel, i Bankerød, Hvaler.
- Følgende informasjon er også registrert for Anders:
- Odelsbonde (Som odelsbonde fikk han 1617 krigsutstyr) i 1617, ca. 39 år gammel, i Bankerød, Hvaler.
 - Kirkeverge (Var kirkeverge 1634-36 og døde antakelig ikke lenge etter) fra 1634 til 1636, ca. 57 år gammel, i Hvaler.
 - Eiendommer: Han eide (1624, 1638) 16 lpd. tg. i Vesterby i Hobøl, 1638 0,5 tn. makrell i Vikar og 1 bpd. 4,5 bmk. sm. i Vauer. (Medeier).
68. FRU ANDERS STENERSEN BANKERØD (Edvine Maries **fire-ganger-tipp-oldemor**⁶⁷, se **Fars slekt**, **Mors slekt(3)** og **Mors slekt(8)**).
- Anders Stenersen Bankerød**⁶⁷, ca. 48 år gammel, giftet seg med Anders Stenersen Bankerød i 1626 i Hvaler. De fikk to sønner:
- Stener Andersen Vikar**⁵⁰ født ca. 1610 i Bankerød, Hvaler; døde i 1676 i Vikar, Hvaler
- Anders Andersen født i 1622
- Denne familien er vist i slektstre 19.*

69. HALVOR KNUTSEN LI (Edvine Maries [fire-ganger-tipp-oldefar](#)⁶⁸, se [Fars slekt](#), [Mors slekt\(4\)](#), [Mors slekt\(6\)](#) og [Mors slekt\(8\)](#)) ble født i 1580, i Li, Hvaler, som sønn av [Knut Kielsen Li](#)⁸⁵ og [Ukjent Dypedalsdtr](#)⁸⁶, som vist i [slektstre 27](#).
- Han døde i 1666, ca. 86 år gammel, i Li, Hvaler.
 - Han ble gravlagt den 1 desember 1666 i Hvaler.
- Følgende informasjon er også registrert for Halvor:
- Eiendommer: Han eide fra 1615 2 h 9 sk. i Li (Medeier) i 1615, ca. 35 år gammel, i Li, Hvaler.
 - Odelsbonde (Som odelsbonde fikk han 1617 krigsutstyr) i 1617, ca. 37 år gammel, i Li, Hvaler.
 - Kirkeverge fra 1627 til 1629, ca. 48 år gammel, i Hvaler.
 - Skatt (I 1645 betalte han skatt for 4 personer (over 15 år)) i 1645, ca. 65 år gammel, i Li, Hvaler.
 - Eiendommer: Han eide 1647: 2 h 9 1/2 sk. i Li (Medeier) i 1647, ca. 67 år gammel, i Li, Hvaler.
70. KAREN OLUFSDATTER (Edvine Maries [fire-ganger-tipp-oldemor](#)⁶⁹, se [Fars slekt](#), [Mors slekt\(4\)](#), [Mors slekt\(6\)](#) og [Mors slekt\(8\)](#)) ble født den 1 januar 1587, i Dypedal Søndre, Hvaler, som datter av [Oluf Rød](#)⁸⁷ og [Fru Oluf Rød](#)⁸⁸, som vist i [slektstre 23](#).
- Hun døde den 28 juni 1668, 81 år gammel, i Li, Hvaler.
 - Hun ble gravlagt den 28 juni 1668 i Hvaler.
- [Halvor Knutsen Li](#)⁶⁹, ca. 28 år gammel, giftet seg med Karen Olufsdatter, ca. 21 år gammel, i 1608 i Hvaler. De fikk to barn:
- Siri Halvorsdatter Li**⁵¹ født i 1619 i Li, Hvaler; døde i 1693 i Vikar, Hvaler
- Christopher Halvorsen Li**⁷³ født den 1 januar 1622 i Li, Hvaler; døde den 21 september 1665 i Hvaler
- Denne familien er vist i [slektstre 23](#).*
71. HENRICH OLSEN DYPEDAL (Edvine Maries [fire-ganger-tipp-oldefar](#)⁷⁰, se [Fars slekt](#) og [Mors slekt\(5\)](#)) ble født i 1588, i Dypedal Søndre, Hvaler, som sønn av [Oluf Dypedal](#)⁸⁹ og [Fru Oluf Dypedal Ukjent](#)⁹⁰, som vist i [slektstre 20](#).
- Henrich var en Gårdbruker.
 - Han døde i 1645, ca. 57 år gammel, i Dypedal Søndre, Hvaler.
- Følgende informasjon er også registrert for Henrich:
- Eiendommer: Medeier i 1624, ca. 36 år gammel, i Spjærøy, Hvaler.
 - Lagrettermann mellom 1639 og 1642, ca. 52 år gammel, i Hvaler.
72. GURU RASMUSDATTER (Edvine Maries [fire-ganger-tipp-oldemor](#)⁷¹, se [Fars slekt](#) og [Mors slekt\(5\)](#)) ble født i 1594, i Spjærøy, Hvaler, som datter av [Rasmus Spjær Spjær](#)⁹¹, som vist i [slektstre 20](#).
- [Henrich Olsen Dypedal](#)⁷¹, ca. 27 år gammel, giftet seg med Guru Rasmusdatter, ca. 21 år gammel, i 1615 i Hvaler. De fikk to sønner:
- Oluf Henriksen Dypedal**⁵² født mellom 1611 og 1616 i Dypedal Søndre, Hvaler; døde den 24 mars 1673 i Dypedal Søndre, Hvaler
- Morten Henriksen født i 1618 i Dypedal Søndre, Hvaler
- Denne familien er vist i [slektstre 20](#).*
73. CHRISTOPHER HALVORSEN LI (Edvine Maries [fire-ganger-tipp-oldefar](#)⁷², se [Mors slekt\(6\)](#)) ble født den 1 januar 1622, i Li, Hvaler, som sønn av [Halvor Knutsen Li](#)⁶⁹ og [Karen Olufsdatter](#)⁷⁰, som vist i [slektstre 23](#).
- I 1658, ca. 36 år gammel, var han en Gårdbruker i Li, Hvaler.
 - Han døde (Druknet) den 21 september 1665, 43 år gammel, i Hvaler.
 - Han ble gravlagt.
74. MAREN PEDERSDATTER (Edvine Maries [fire-ganger-tipp-oldemor](#)⁷³, se [Mors slekt\(6\)](#)) ble født den 1 januar 1629, i Asmaløy, som datter av [Peder Li](#)⁹², som vist i [slektstre 21](#).
- Hun døde den 28 juli 1678, 49 år gammel, i Li, Hvaler.
 - Hun ble gravlagt den 28 juli 1678 i Hvaler.
- [Christopher Halvorsen Li](#)⁷³, 32 år gammel, giftet seg med Maren Pedersdatter, 25 år gammel, den 3 desember 1654 i Hvaler. De fikk fire barn:
- Knut Christophersen Li født i 1655 i Li, Hvaler; døde i 1679 i Li, Hvaler
- Halvor Christophersen Li**⁵⁵ født den 1 januar 1658 i Li, Hvaler; døde den 25 mai 1733 i Li, Hvaler
- Karen Chritoffersdatter Li født den 1 januar 1658 i Li, Hvaler; døde den 1 januar 1742 i Rød N. Norge
- Christence Christophersdatter Li født ca. 1659 i Asmaløy; døde i 1711 i Nordre Sandøy, Hvaler
- Denne familien er vist i [slektstre 24](#).*
75. KAREN OLUFSDATTER (RØD) (Edvine Maries [fire-ganger-tipp-oldemor](#)⁷⁴, se [Mors slekt\(7\)](#)) ble født i 1625, i Store Rød, Kirkøy, Hvaler.
- Karen fødte en datter:
- Birgitte Jonsdatter Wetlesen**⁵⁶ født den 1 januar 1661 i Store Rød, Kirkøy, Hvaler; døde den 11 januar 1699 i Li, Hvaler
- Denne familien er vist i [slektstre 25](#).*
76. HELGE DIDRIKSEN ALLERØD (Edvine Maries [fire-ganger-tipp-oldefar](#)⁷⁵, se [Mors slekt\(9\)](#)) ble født ca. 1635, i Allerød, Kråkerøy, som sønn av [Didrik Larsen Allerød](#)⁹³, som vist i [slektstre 26](#).
- Før 1671, yngre enn 35 år, var han bosatt i Allerød, Kråkerøy.
 - Etter 1671, eldre enn 36 år, var han bosatt i Svanekil, Hvaler (Sikkert bodde han fra 1672 på Svanekil og døde her

1713,).

- Han døde i 1713, ca. 78 år gammel, i Svanevil, Hvaler.
- Han ble gravlagt den 26 mars 1713 i Hvaler kirke, Hvaler.

Følgende informasjon er også registrert for Helge:

- Eiendommer: Helge fikk 1. februar 1671 tinglyst kjøpebrev på 3 skinn i Allerød utstedt av Hans Didriksen Svanevil (Medeier) i 1671, ca. 36 år gammel, i Allerød, Kråkerøy.
- Eiendommer: Samtidig ble det gjort et makeskifte mellom Helge og hans bror Ole om 3 skinn i Svanevil, hvorimot Helge fikk 3 skinn i Allerød tilbake (Medeier) i 1671, ca. 36 år gammel, i Allerød, Kråkerøy.
- Lagrettermann (Han var lagr.m. 1697, 1699) mellom 1697 og 1699, ca. 63 år gammel, i Hvaler.
- Skatt (Helge betalte 1711 skoskatt for 4 personer) i 1711, ca. 76 år gammel, i Hvaler.

77. MARI OLUFSDATTER (Edvine Maries **fire-ganger-tipp-oldemor**⁷⁶, se **Mors slekt(9)**) ble født som datter av **Ole (Oluf) Andersen Botne**⁹⁴ og **Ragnild Jonsdatter Sandø N**⁹⁵, som vist i **slektstre 26**.

Helge Didriksen Allerød⁷⁶, ca. 27 år gammel, giftet seg med Mari Olufsdatter den 30 november 1662 i Hvaler. De fikk seks barn:

Sigvard Helgesen Svanevil

Hans Helgesen Svanevil

Berte Helgesdatter Svanevil

Martha Helgesdatter Svanevil

Maren Helgesdatter Svanevil⁵⁸ **født i 1663 i Svanevil, Hvaler; døde den 5 april 1733 i Hvaler**

Bodil Helgesdatter Svanevil født i 1676 i Svanevil, Hvaler

*Denne familien er vist i **slektstre 26**.*

8de Generasjon av forfedre

78. OLE RØD (Edvine Maries [fem-ganger-tipp-oldefar](#)⁷⁷, se [Fars slekt](#)) ble født i Rød, Kråkerøy.
 • Han døde 'y' i Rød, Kråkerøy.
 Følgende informasjon er også registrert for Ole:
 • Oppesitter fra 1592 til 1632, i Rød, Kråkerøy.
 Ole ble far til en sønn:
Hans Rød⁶¹ født før 1630 i Rød, Kråkerøy; døde etter 1670 i Rød, Kråkerøy
Denne familien er vist i [slektstre 17](#).
79. ANDERS (Edvine Maries [fem-ganger-tipp-oldefar](#)⁷⁸, se [Fars slekt](#), [Mors slekt\(2\)](#) og [Mors slekt\(7\)](#)) ble født i 1572, i Hvaler.
80. MRS. ANDERS (Edvine Maries [fem-ganger-tipp-oldemor](#)⁷⁹, se [Fars slekt](#), [Mors slekt\(2\)](#) og [Mors slekt\(7\)](#)) ble født i 1576, i Hvaler.
 Anders⁷⁹, ca. 31 år gammel, giftet seg med Anders, ca. 27 år gammel, i 1603 i Rød S, Hvaler. De fikk en sønn:
Oluf Andersen Sundby⁶⁵ født ca. 1604 i Østfold; døde den 21 september 1665 i Hvaler
Denne familien er vist i [slektstre 18](#).
81. CHRISTOFFER KIELDSEN RØD S (Edvine Maries [fem-ganger-tipp-oldefar](#)⁸⁰, se [Fars slekt](#), [Mors slekt\(2\)](#) og [Mors slekt\(7\)](#)) ble født i 1552, i Rød S, Hvaler.
82. TORBER TORBIORNSDATTER (Edvine Maries [fem-ganger-tipp-oldemor](#)⁸¹, se [Fars slekt](#), [Mors slekt\(2\)](#) og [Mors slekt\(7\)](#)) ble født i 1571, i Hvaler.
 Christoffer Kielsen Rød S⁸¹, ca. 46 år gammel, giftet seg med Torber Torbiornsdatte, ca. 27 år gammel, i 1598 i Hvaler. De fikk tre døtre:
 Elline Christophersdatter født i 1599 i Hvaler; døde den 4 januar 1674 i Hvaler
Ragnild Christophersdatter⁶⁶ født i 1603 i Østfold; døde den 29 april 1683 i Østfold
 Tore Christophersdtr. født i 1605 i Rød S, Hvaler
Denne familien er vist i [slektstre 18](#).
83. STENER VAUER (Edvine Maries [fem-ganger-tipp-oldefar](#)⁸², se [Fars slekt](#), [Mors slekt\(3\)](#) og [Mors slekt\(8\)](#)) ble født ca. 1550, i Vauer, Hvaler.
 • Han døde før 1612, yngre enn 61 år, i Vauer, Hvaler.
 Følgende informasjon er også registrert for Stener:
 • Eiendommer: Eide 3h. Haagen Gamelsen og Udgier Gamelsdtr. eide (1616/17) 10,5 og 3,5 mk. sm., Arne Rasmussen i Fredrikstad 7 mk., Guri Huseby, Onsøy 5 mk., Gundmund Leere 2,5 mk., Karine Jens's, Fredrikstad 2 mk., Rasmus Hauge, Hvaler 10,5 mk. (Medeier) i 1580, ca. 30 år gammel, i Vauer, Hvaler.
 • Almuens representant den 8 juni 1591, ca. 40 år gammel, i Oslo.
84. MAREN VAUER (Edvine Maries [fem-ganger-tipp-oldemor](#)⁸³, se [Fars slekt](#), [Mors slekt\(3\)](#) og [Mors slekt\(8\)](#)) ble født i 1554, i Hvaler. Hun døde i 1617, ca. 63 år gammel, i Vauer, Hvaler.
 Stener Vauer⁸³, ca. 25 år gammel, giftet seg med Maren Vauer, ca. 21 år gammel, i 1575 i Vauer, Hvaler. De fikk seks barn:
 Peder Stenersen Vauer født i 1576 i Vauer, Hvaler; døde i 1632 i Vauer, Hvaler
Anders Stenersen Bankerød⁶⁷ født ca. 1578 i Vauer, Hvaler; døde ca. 1639 i Bankerød, Hvaler
 Eline Stenersdatter Vauer født i 1580 i Vauer, Hvaler
 Thord Stenersen Vauer født i 1582 i Vauer, Hvaler
 Stenersdatter Vauer født i 1584 i Vauer, Hvaler
 Barbara Stenersdatter født i 1586 i Vauer, Hvaler; døde den 8 juni 1656 i Hvaler
Denne familien er vist i [slektstre 19](#).
85. KNUT KIELDSEN LI (Edvine Maries [fem-ganger-tipp-oldefar](#)⁸⁴, se [Fars slekt](#), [Mors slekt\(4\)](#), [Mors slekt\(6\)](#) og [Mors slekt\(8\)](#)) ble født i 1548, i Li, Hvaler, som sønn av [Christoffer Kielsen Rød Store](#)⁹⁶ og [Torborg Torbjørnsdatter](#)⁹⁷, som vist i [slektstre 27](#).
 • Knut var en Gårdbruker på Li - Asmaløy.
 • Han døde i 1593, ca. 45 år gammel, i Hvaler.
86. UKJENT DYPEDALSDTR (Edvine Maries [fem-ganger-tipp-oldemor](#)⁸⁵, se [Fars slekt](#), [Mors slekt\(4\)](#), [Mors slekt\(6\)](#) og [Mors slekt\(8\)](#)) ble født i Dypedal, Hvaler.
 Knut Kielsen Li⁸⁵ giftet seg med Ukjent Dypedalsdtr. De fikk en sønn:
Halvor Knutsen Li⁶⁹ født i 1580 i Li, Hvaler; døde i 1666 i Li, Hvaler
Denne familien er vist i [slektstre 27](#).
87. OLUF RØD (Edvine Maries [fem-ganger-tipp-oldefar](#)⁸⁶, se [Fars slekt](#), [Mors slekt\(4\)](#), [Mors slekt\(6\)](#) og [Mors slekt\(8\)](#)).

88. FRU OLUF RØD (Edvine Maries [fem-ganger-tipp-oldemor](#)⁸⁷, se [Fars slekt](#), [Mors slekt\(4\)](#), [Mors slekt\(6\)](#) og [Mors slekt\(8\)](#)).
 Oluf Rød⁸⁷ giftet seg med Fru Oluf Rød. De fikk en datter:
Karen Olufsdatter⁷⁰ født den 1 januar 1587 i Dypedal Søndre, Hvaler; døde den 28 juni 1668 i Li, Hvaler
Denne familien er vist i [slektstre 23](#).
89. OLUF DYPEDAL (Edvine Maries [fem-ganger-tipp-oldefar](#)⁸⁸, se [Fars slekt](#) og [Mors slekt\(5\)](#)) ble født før 1580, i Dypedal, Hvaler.
 • Oluf var en Gårdbruker.
 • Han døde etter 1628, eldre enn 48 år, i Dypedal, Hvaler.
 Følgende informasjon er også registrert for Oluf:
 • Almuens representant den 8 juni 1591, eldre enn 11 år, i Oslo.
 • Lagrettermann i 1616, eldre enn 36 år, i Hvaler.
 • Eiendommer: Medeier i Spjærøy, Hvaler.
90. FRU OLUF DYPEDAL UKJENT (Edvine Maries [fem-ganger-tipp-oldemor](#)⁸⁹, se [Fars slekt](#) og [Mors slekt\(5\)](#)) ble født i 1566.
 Oluf Dypedal⁸⁹, eldre enn 7 år, giftet seg med Fru Oluf Dypedal Ukjent, ca. 21 år gammel, i 1587 i Hvaler. De fikk to sønner:
Henrich Olsen Dypedal⁷¹ født i 1588 i Dypedal Søndre, Hvaler; døde i 1645 i Dypedal Søndre, Hvaler
 Rasmus Olsen Dypedal født i 1590; døde ca. 1628
Denne familien er vist i [slektstre 20](#).
91. RASMUS SPJÆR SPJÆR (Edvine Maries [fem-ganger-tipp-oldefar](#)⁹⁰, se [Fars slekt](#) og [Mors slekt\(5\)](#)).
 Rasmus ble far til en datter:
Guru Rasmusdatter⁷² født i 1594 i Spjærøy, Hvaler
Denne familien er vist i [slektstre 20](#).
92. PEDER LI (Edvine Maries [fem-ganger-tipp-oldefar](#)⁹¹, se [Mors slekt\(6\)](#)) ble født ca. 1609. Han døde i Li, Hvaler.
 Peder ble far til en datter:
Maren Pedersdatter⁷⁴ født den 1 januar 1629 i Asmaløy; døde den 28 juli 1678 i Li, Hvaler
Denne familien er vist i [slektstre 21](#).
93. DIDRIK LARSEN ALLERØD (Edvine Maries [fem-ganger-tipp-oldefar](#)⁹², se [Mors slekt\(9\)](#)) ble født i 1592, i Allerød, Kråkerøy, som sønn av [Lars Knutsen Allerød](#)⁹⁸, som vist i [slektstre 26](#). Han døde i 1659, ca. 67 år gammel, i Svanekil, Hvaler.
 Didrik ble far til seks barn:
 Ragnhild Didriksdatter Allerød
 Torbjørg Didriksdatter Allerød
 Lars Didriksen Allerød
 Hans Didriksen Allerød født ca. 1627 i Allerød, Kråkerøy; døde den 12 november 1676 i Svanekil, Hvaler
Helge Didriksen Allerød⁷⁶ født ca. 1635 i Allerød, Kråkerøy; døde i 1713 i Svanekil, Hvaler
 Ole Didriksen Allerød født ca. 1638 i Allerød, Kråkerøy
Denne familien er vist i [slektstre 26](#).
94. OLE (OLUF) ANDERSEN BOTNE (Edvine Maries [fem-ganger-tipp-oldefar](#)⁹³, se [Mors slekt\(9\)](#)) ble født i 1594, i Hvaler.
 • Han døde i 1688, ca. 94 år gammel, i Botne, Hvaler.
 • Han ble gravlagt den 2 mars 1688 i Hvaler.
95. RAGNILD JONSDATTER SANDØ N (Edvine Maries [fem-ganger-tipp-oldemor](#)⁹⁴, se [Mors slekt\(9\)](#)) ble født i Nordre Sandøy, Hvaler som datter av [Jon Olufsen Sandø N](#)⁹⁹ og [Anne Jonsdatter Sandø N](#)¹⁰⁰, som vist i [slektstre 26](#).
 • Hun døde i 1676 i Botne, Hvaler.
 • Hun ble gravlagt den 17 september 1676 i Hvaler.
 Ole (Oluf) Andersen Botne⁹⁴, ca. 40 år gammel, giftet seg med Ragnild Jonsdatter Sandø N i 1634 i Hvaler. De fikk en datter:
Mari Olufsdatter⁷⁷
Denne familien er vist i [slektstre 26](#).

9de Generasjon av forfedre

96. CHRISTOFFER KIELDSEN RØD STORE (Edvine Maries seks-ganger-tipp-oldefar⁹⁵, se Fars slekt(1), Mors slekt(4), Mors slekt(6) og Mors slekt(8)) ble født ca. 1520, i Rød Store, Hvaler, som sønn av Kield Li¹⁰¹, som vist i slektstre 27. Han døde i Li, Hvaler.
97. TORBORG TORBJØRNSDATTER (Edvine Maries seks-ganger-tipp-oldemor⁹⁶, se Fars slekt(1), Mors slekt(4), Mors slekt(6) og Mors slekt(8)) ble født i 1520, i Hvaler. Hun døde i 1580, ca. 60 år gammel, i Li, Hvaler.
Christoffer Kielsen Rød Store⁹⁶ giftet seg med Torborg Torbjørnsdatter. De fikk en sønn:
Knut Kielsen Li⁸⁵ født i 1548 i Li, Hvaler; døde i 1593 i Hvaler
Denne familien er vist i slektstre 27.
98. LARS KNUTSEN ALLERØD (Edvine Maries seks-ganger-tipp-oldefar⁹⁷, se Mors slekt(9)) ble født før 1580, i Allerød, Kråkerøy.
• Han døde etter 1650, eldre enn 70 år, i Allerød, Kråkerøy.
Følgende informasjon er også registrert for Lars:
• Eiendommer: Lars Knutsen
het bonden på Allerød i 1592. Han må da ha vært temmelig ung, for senere forekommer han i regnskapene helt fremover til henimot 1650. Lars eide hele gården alene (Medeier) mellom 1592 og 1650, eldre enn 41 år, i Allerød, Kråkerøy.
• Eiendommer: 1617 eier Lars Knutsen også 1 hud i Svanekil (Medeier) i 1617, eldre enn 37 år, i Svanekil, Hvaler.
• Eiendommer: I 1632 sees han dessuten å være eiende 1 1/2 pund i Slevik i Onsøy (Medeier) i 1632, eldre enn 52 år, i Slevik.
Lars ble far til tre sønner:
Lambret Larsen Allerød døde ca. 1559 i Allerød, Kråkerøy
Didrik Larsen Allerød⁹³ født i 1592 i Allerød, Kråkerøy; døde i 1659 i Svanekil, Hvaler
Knut Larsen Allerød født i 1659 i Allerød, Kråkerøy
Denne familien er vist i slektstre 26.
99. JON OLUFSEN SANDØ N (Edvine Maries seks-ganger-tipp-oldefar⁹⁸, se Mors slekt(9)) ble født i Hvaler.
• Han døde i 1654 i Nordre Sandøy, Hvaler.
• Han ble gravlagt den 30 april 1654 i Hvaler.
100. ANNE JONSDATTER SANDØ N (Edvine Maries seks-ganger-tipp-oldemor⁹⁹, se Mors slekt(9)) ble født i 1567, i Hvaler.
• Hun døde i 1668, ca. 101 år gammel, i Nordre Sandøy, Hvaler.
• Hun ble gravlagt den 3 mai 1668 i Hvaler.
Jon Olufsen Sandø N⁹⁹ giftet seg med Anne Jonsdatter Sandø N, ca. 20 år gammel, i 1587 i Hvaler. De fikk fire barn:
Ragnild Jonsdatter Sandø N⁹⁵ døde i 1676 i Botne, Hvaler
Salomon Jonsen Sandø N født mellom 1608 og 1611 i Nordre Sandøy, Hvaler
Kield Jonsen Sandø N født mellom 1615 og 1618 i Nordre Sandøy, Hvaler
Jon Jonsen Sandø N født ca. 1624 i Nordre Sandøy, Hvaler; døde i 1667 i Nordre Sandøy, Hvaler
Denne familien er vist i slektstre 26.

10de Generasjon av forfedre

101. KIELD LI (Edvine Maries *syv-ganger-tipp-oldefar*¹⁰⁰, se *Fars slekt(1)*, *Mors slekt(4)*, *Mors slekt(6)* og *Mors slekt(8)*) ble født i 1485, i Li, Hvaler. Han døde i Rød Store, Kirkøy, Hvaler.

Kield ble far til en sønn:

Christoffer Kielsen Rød Store⁹⁶ født ca. 1520 i Rød Store, Hvaler
Denne familien er vist i slektstre 27.

6. FAMILIETRÆR

1. LINDELØFF, Hagmar Anslem og HANSDATTER ØGAARDEN, Anna Marie
2. OLSEN ØGAARDEN, Hans Edvard Marentius og JONSDATTER LUNDE, Edvine Marie
3. HANSEN LUNDE, Jon og OLSDATTER DYPEDAL, Helene
4. JONSEN LUNDE, Hans og BAARDSDATTER DYPEDAL, Anne
5. BAARSEN DYPEDAL, Ole og HENDRICHSDATTER SKJELSBU, Berthe
6. HANSEN LUNDE, Jon og LARSDATTER LUNDE, Mari
7. JONSEN DYPEDAL, Baard og ULDRICHSDATTER DYPEDAL, Inger
8. HALVORSEN SKJELSBU, Hendrich og JØRGENSEDATTER BRANDT KJENVIK, Maria
9. JONSEN LUNDE, Hans og OLSDATTER LUNDE, Marthe
10. BAARSEN SPJÆR, Jon og SVENDSDATTER DYPEDAL, Oleanna
11. HOVELSEN DYPEDAL, Halvor og SIMONSDATTER VIKER, Cathrine
12. JONSEN LUNDE, Jon og OLSDATTER, Kristi, Lunde
13. JONSEN WETLESEN SPJÆR, Baard og STENERSDATTER, Olau
14. OLSEN DYPEDAL, Svend og SIMENSEDATTER, Else
15. PEDERSEN, Hovel og HALVORSDATTER, Maren
16. VIKER, Simon Andersen og ANDERSDATTER BUVIKEN, Annichen
17. PEDERSEN LUNDE, Jon og HANSDATTER LUNDE, Mari
18. WETLESEN STORERØD, Jon og OLUFSDATTER STORERØD, Boel
19. ANDERSEN VIKER, Stener og HALVORSDATTER LI, Siri
20. HENRICHSEN DYPEDAL, Oluf og TORSTENDATTER, Johanne
21. CHRISTOPHERSEN LI, Halvor og JONSDATTER WETLESEN, Birgitte
22. STENERSEN VIKER, Anders og HELGESDATTER SVANEKIL, Maren
23. KNUTSEN LI, Halvor og OLUFSDATTER, Karen
24. HALVORSEN LI, Christopher og PEDERSDATTER, Maren
25. OLUFSDATTER (RØD), Karen
26. DIDRIKSEN ALLERØD, Helge og OLUFSDATTER, Mari
27. KIELDSEN LI, Knut og DYPEDALSDTR, Ukjent

1. Hagmar Anslem Lindeløff og Anna Marie Hansdatter Øgaarden

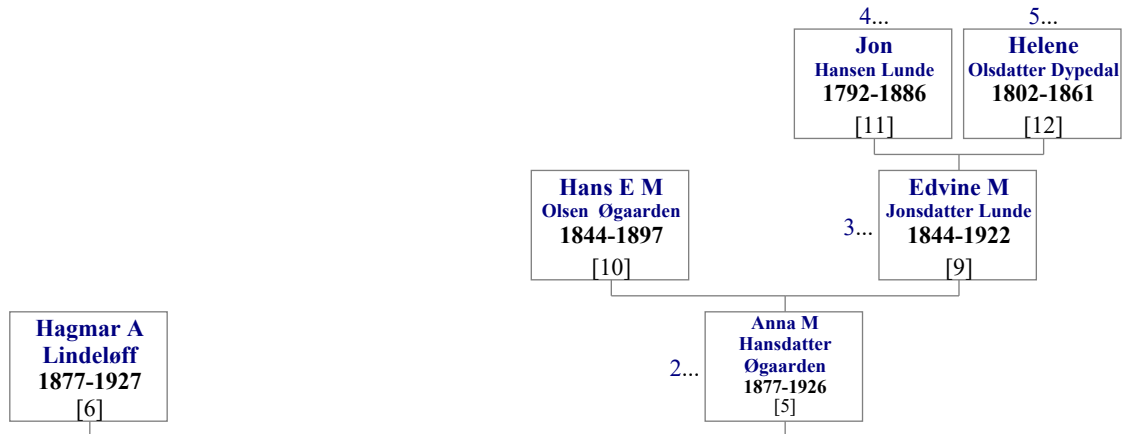

2. Hans Edvard Marentius Olsen Øgaarden og Edvine Marie Jonsdatter Lunde

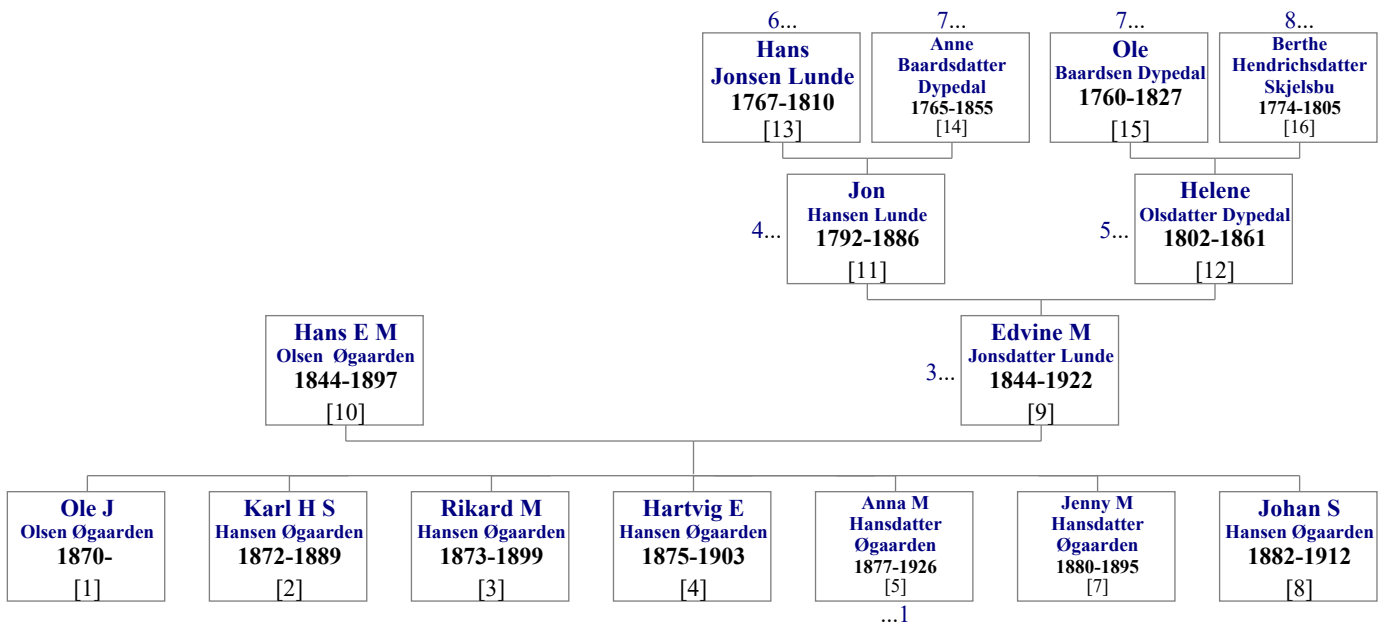

3. Jon Hansen Lunde og Helene Olsdatter Dypedal

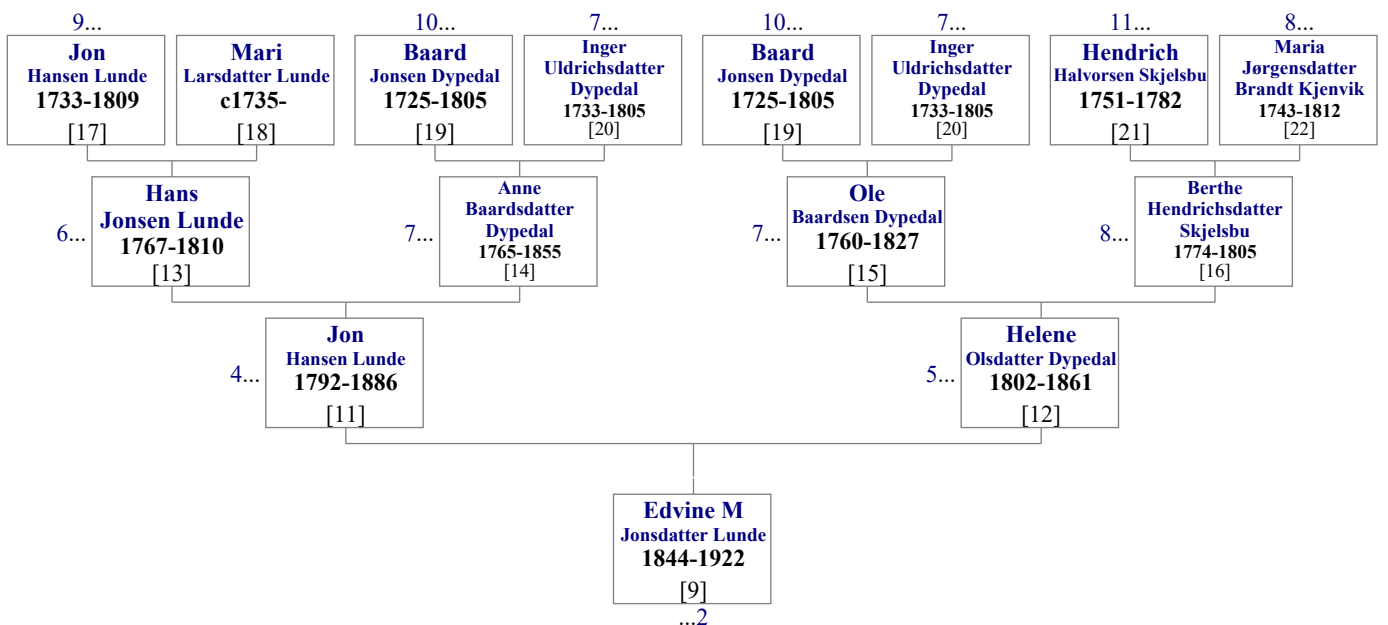

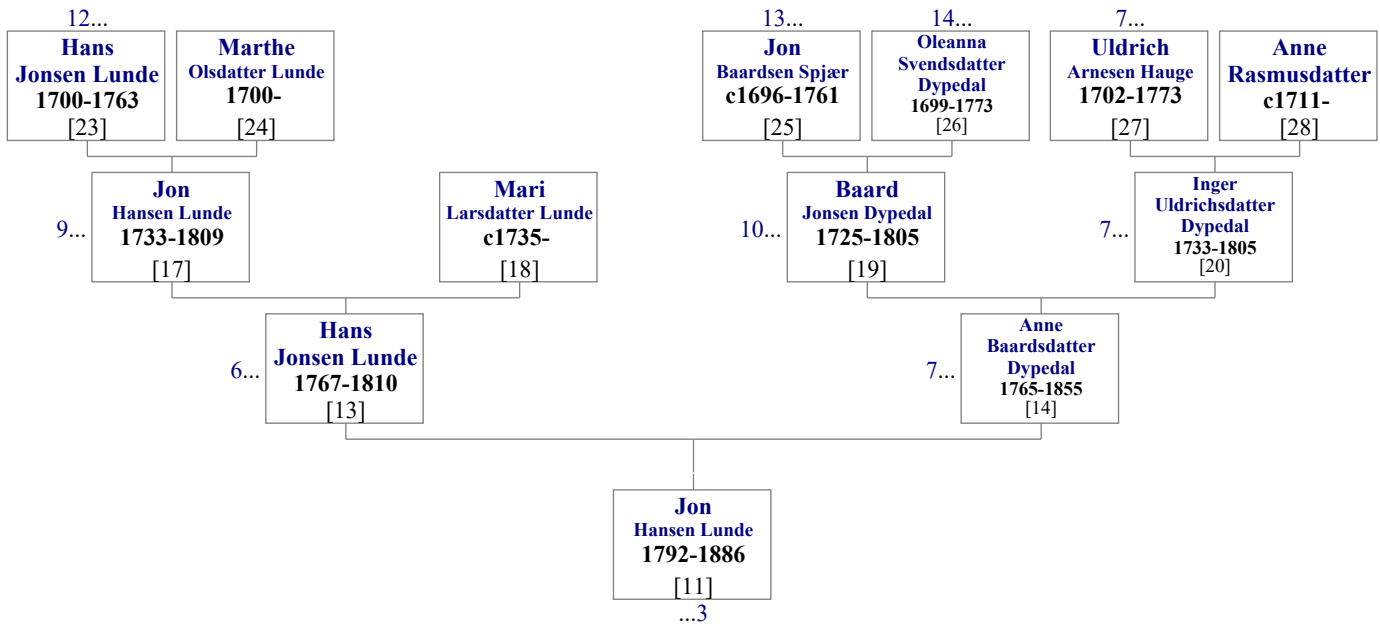
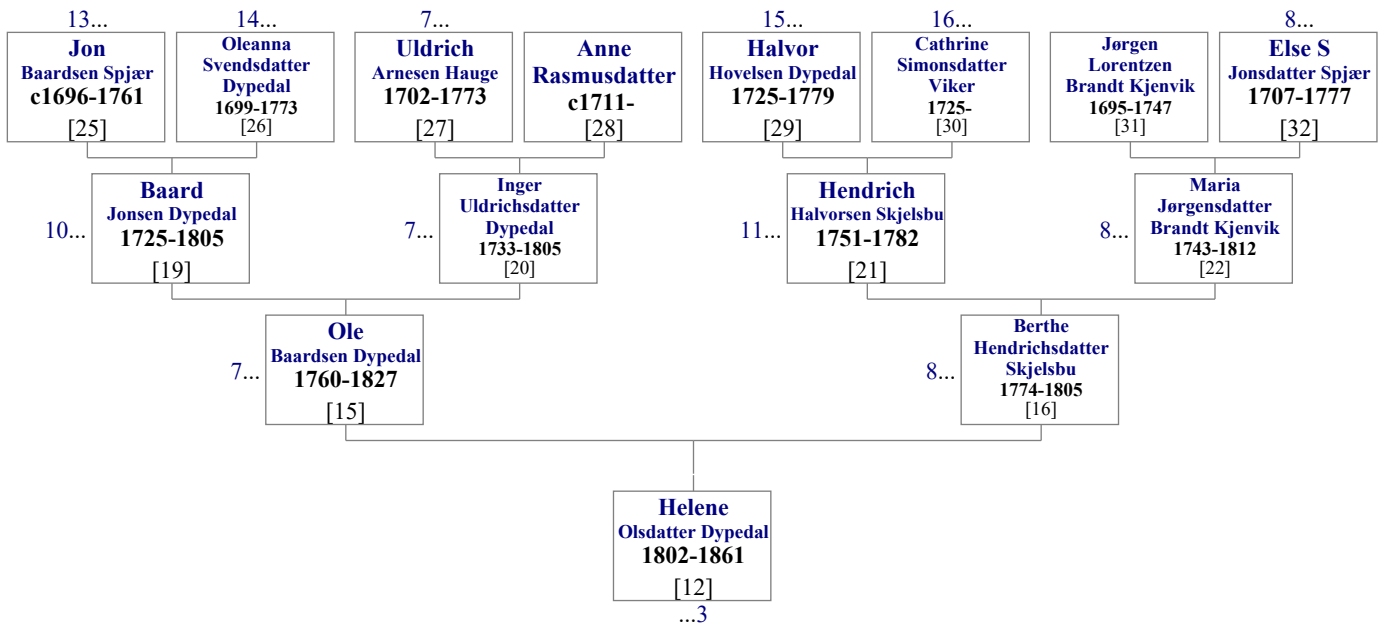
4. Hans Jonsen Lunde og Anne Baardsdatter Dypedal**5. Ole Baardsen Dypedal og Berthe Hendrichsdatter Skjelsbu**

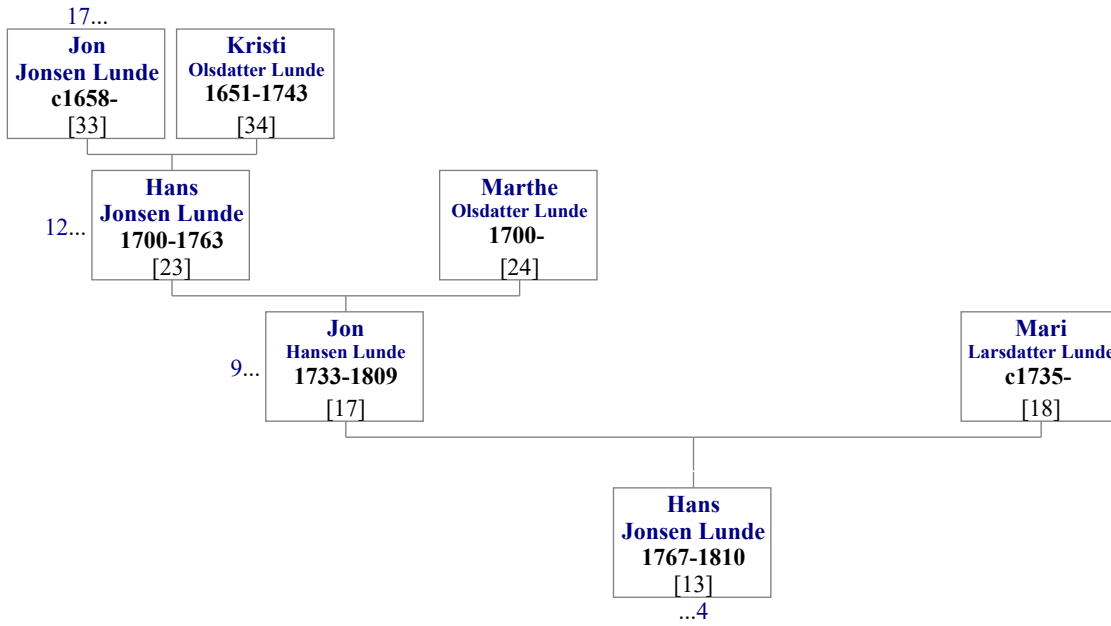
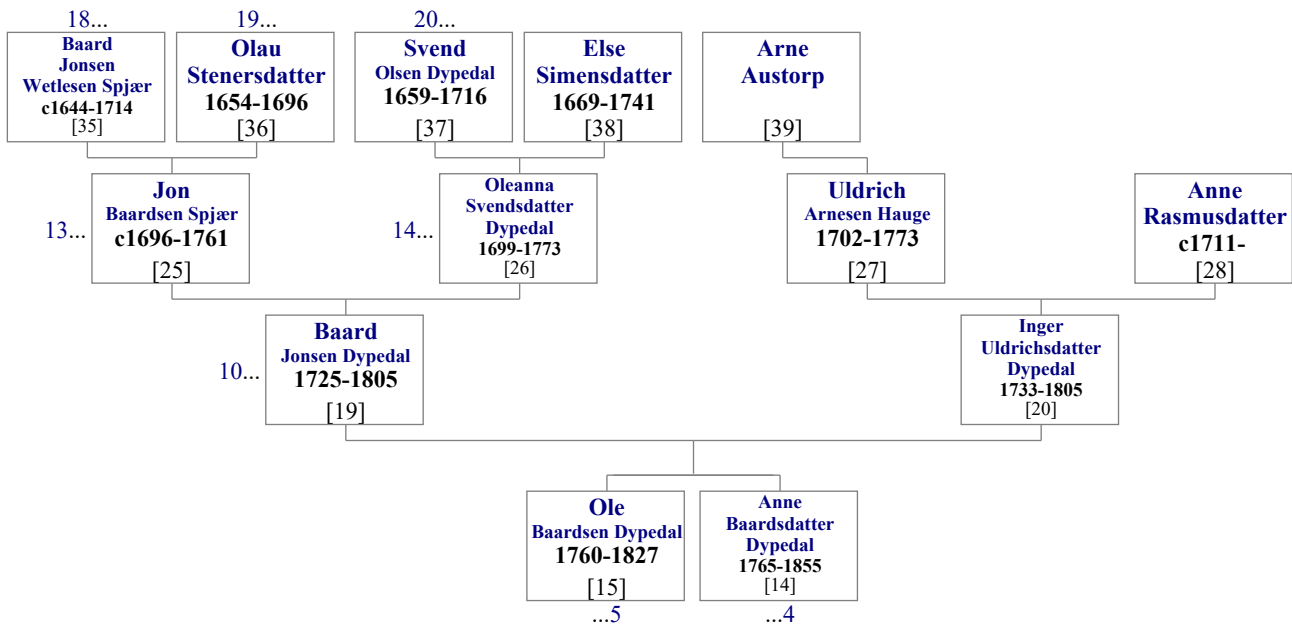
6. Jon Hansen Lunde og Mari Larsdatter Lunde**7. Baard Jonsen Dypedal og Inger Uldrichsdatter Dypedal**

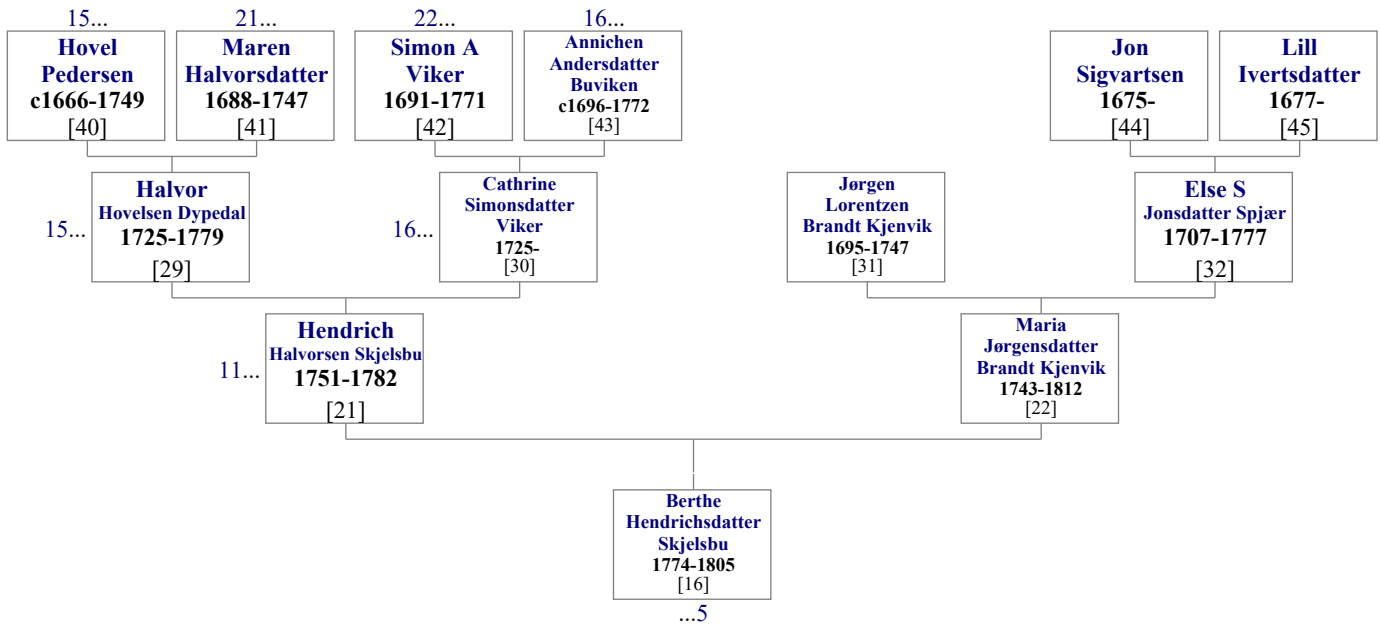
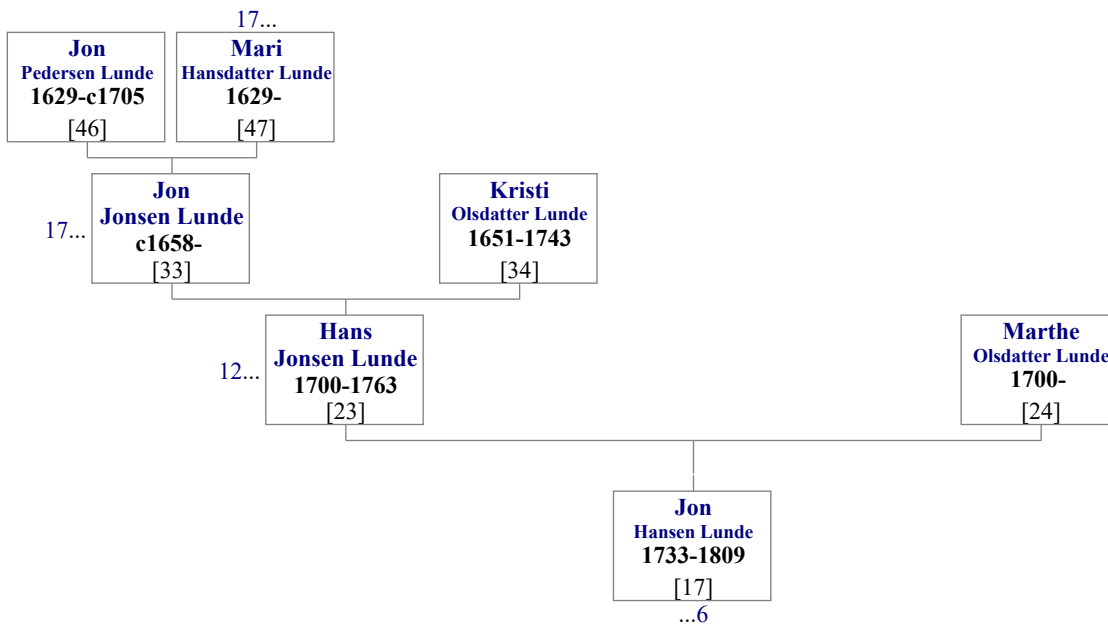
8. Hendrich Halvorsen Skjelsbu og Maria Jørgensdatter Brandt Kjenvik**9. Hans Jonsen Lunde og Marthe Olsdatter Lunde**

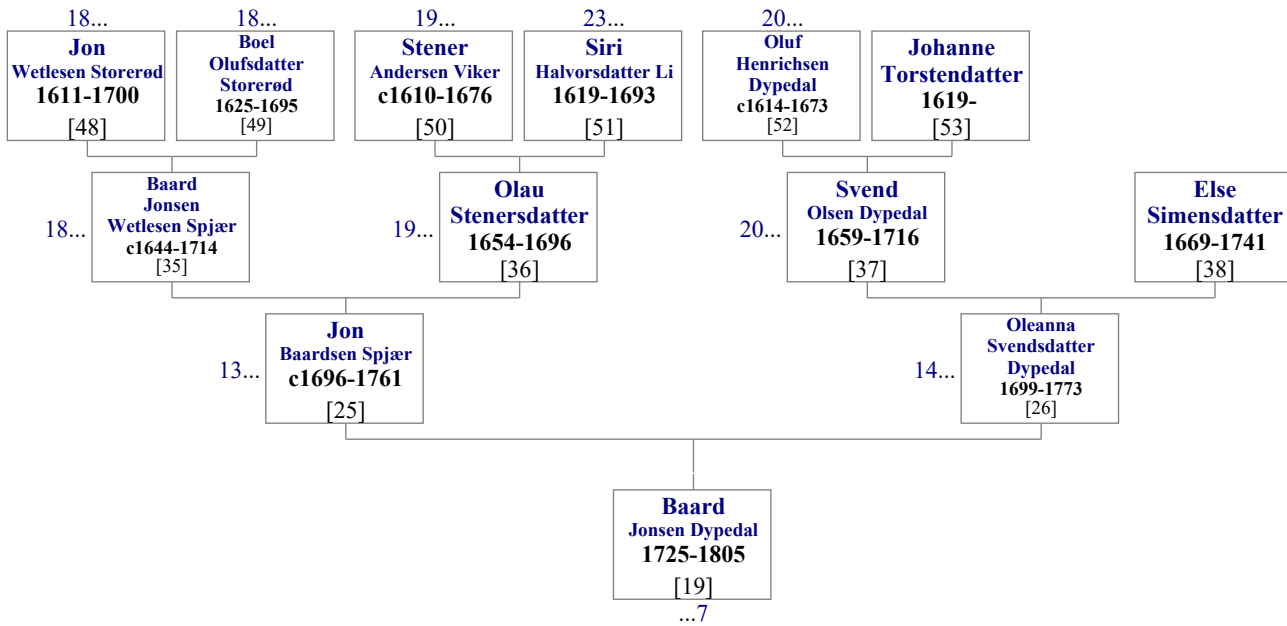
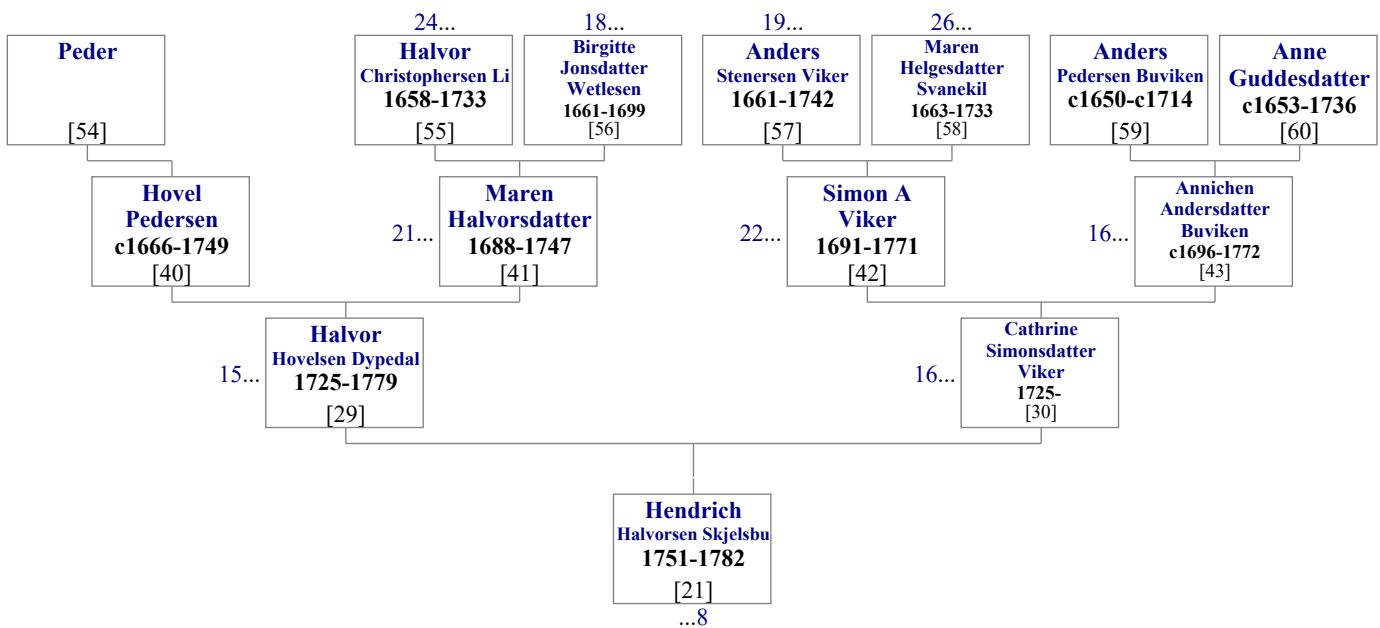
10. Jon Baardsen Spjør og Oleanna Svendsdatter Dypedal**11. Halvor Hovelsen Dypedal og Cathrine Simonsdatter Vikar**

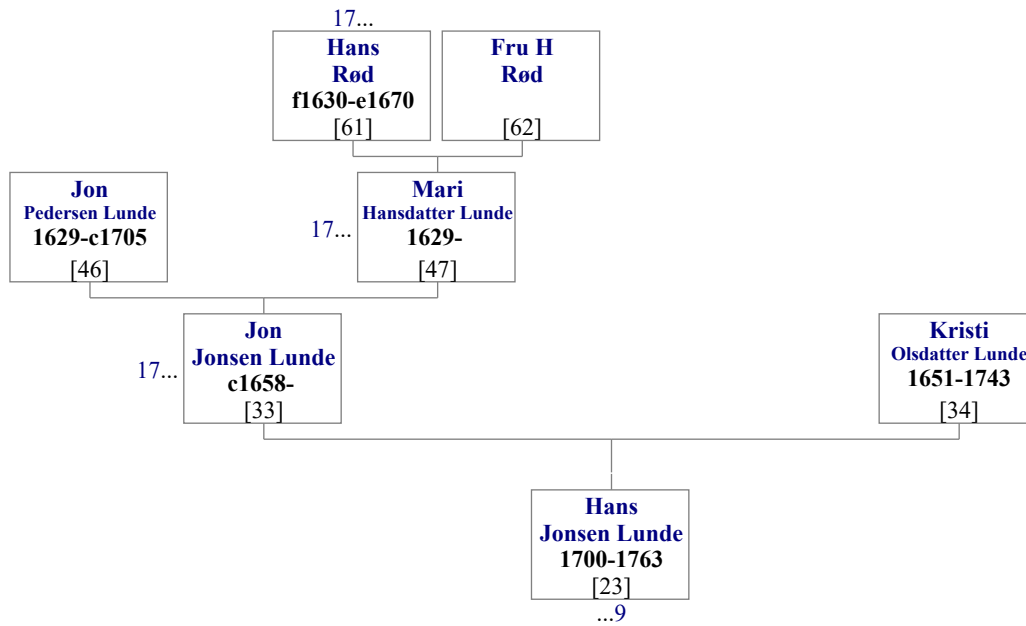
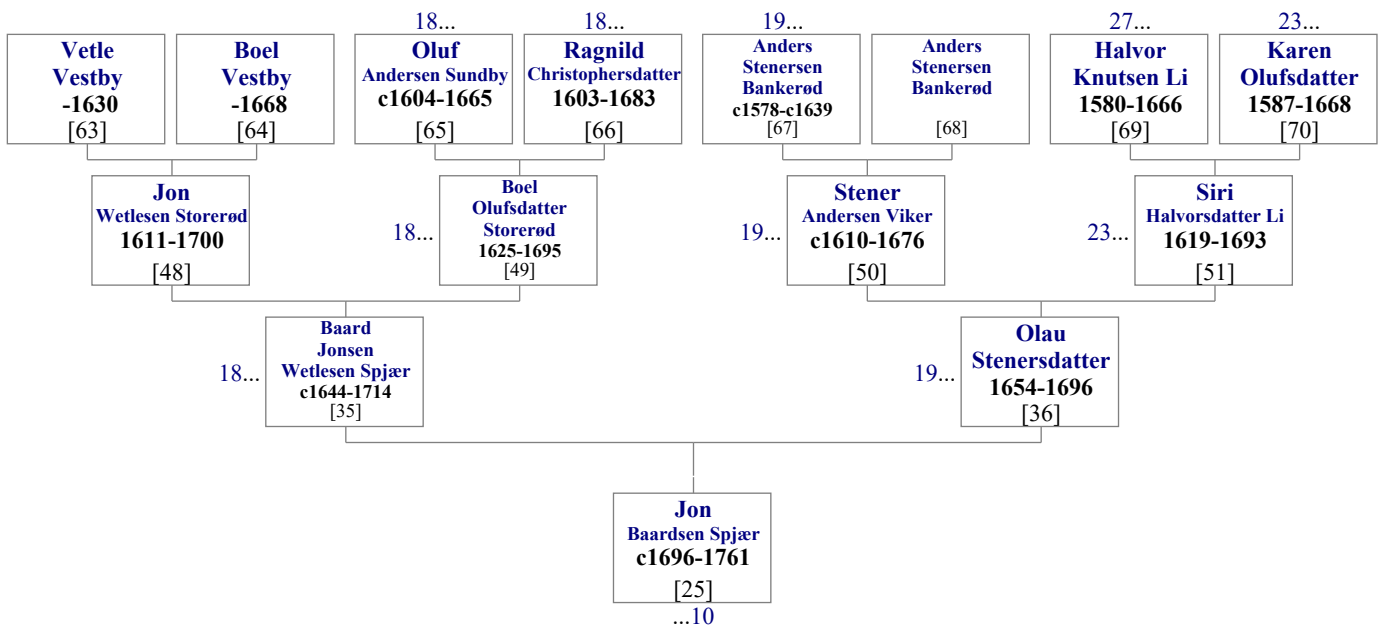
12. Jon Jonsen Lunde og Kristi Olsdatter Lunde**13. Baard Jonsen Wetlesen Spjør og Olau Stenersdatter**

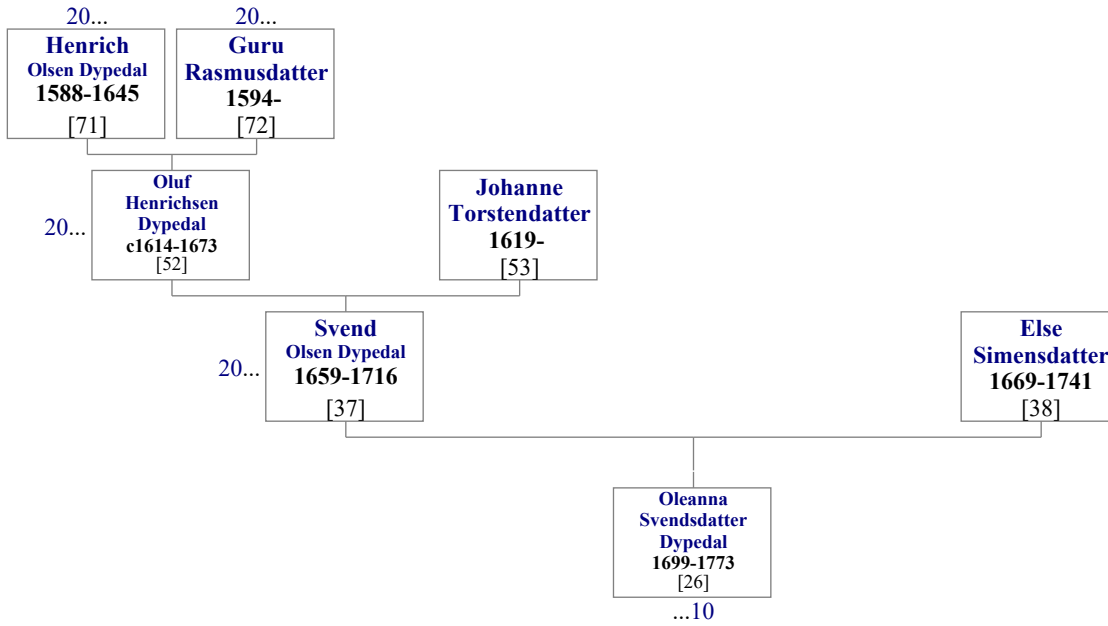
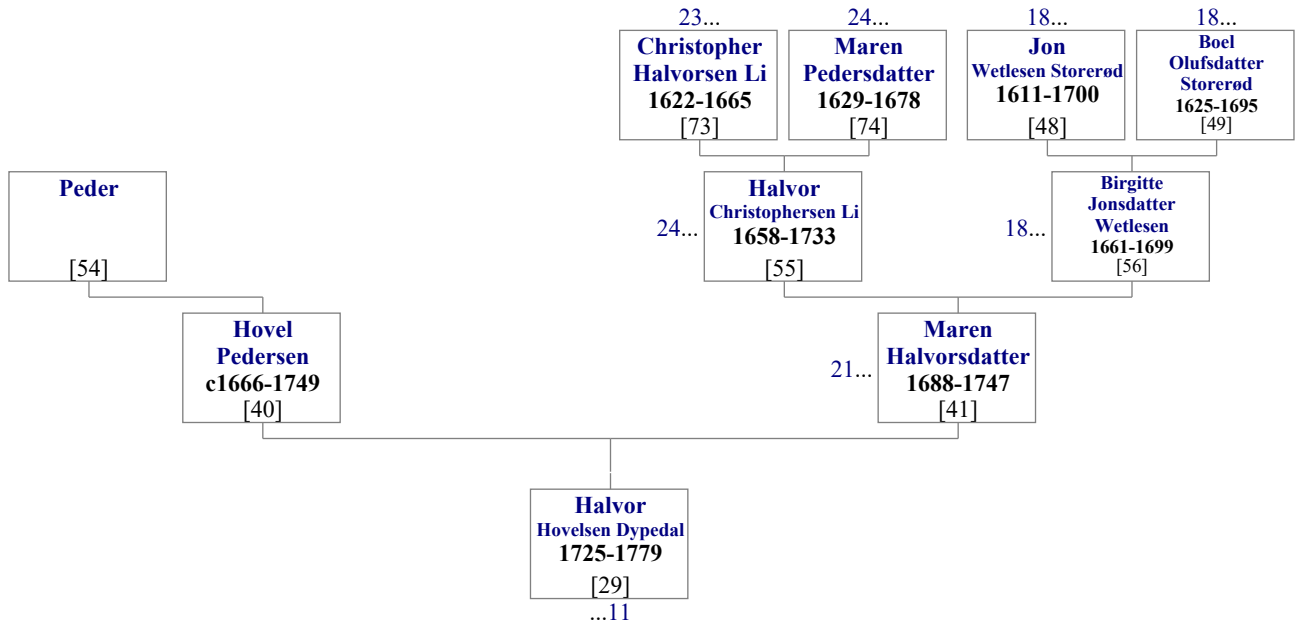
14. Svend Olsen Dypedal og Else Simensdatter**15. Hovel Pedersen og Maren Halvorsdatter**

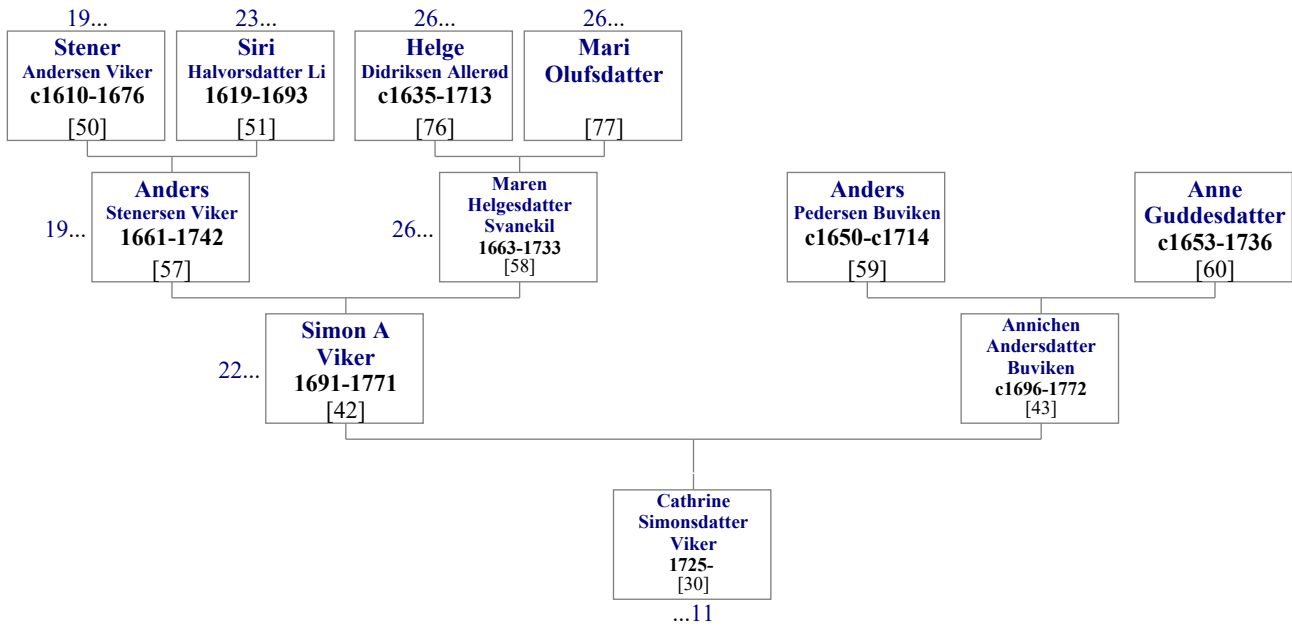
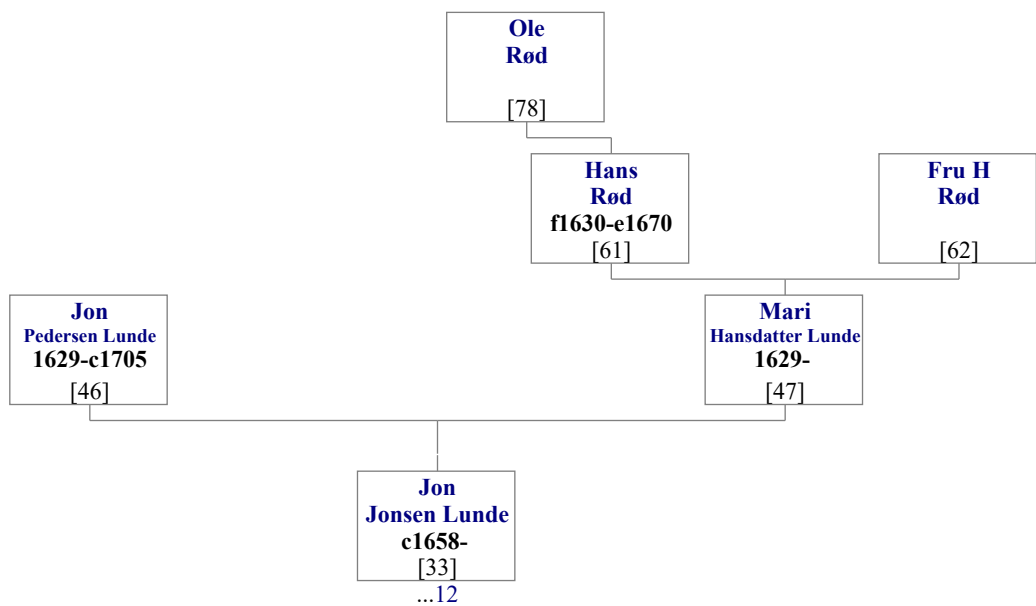
16. Simon Andersen Viker og Annichen Andersdatter Buviken**17. Jon Pedersen Lunde og Mari Hansdatter Lunde**

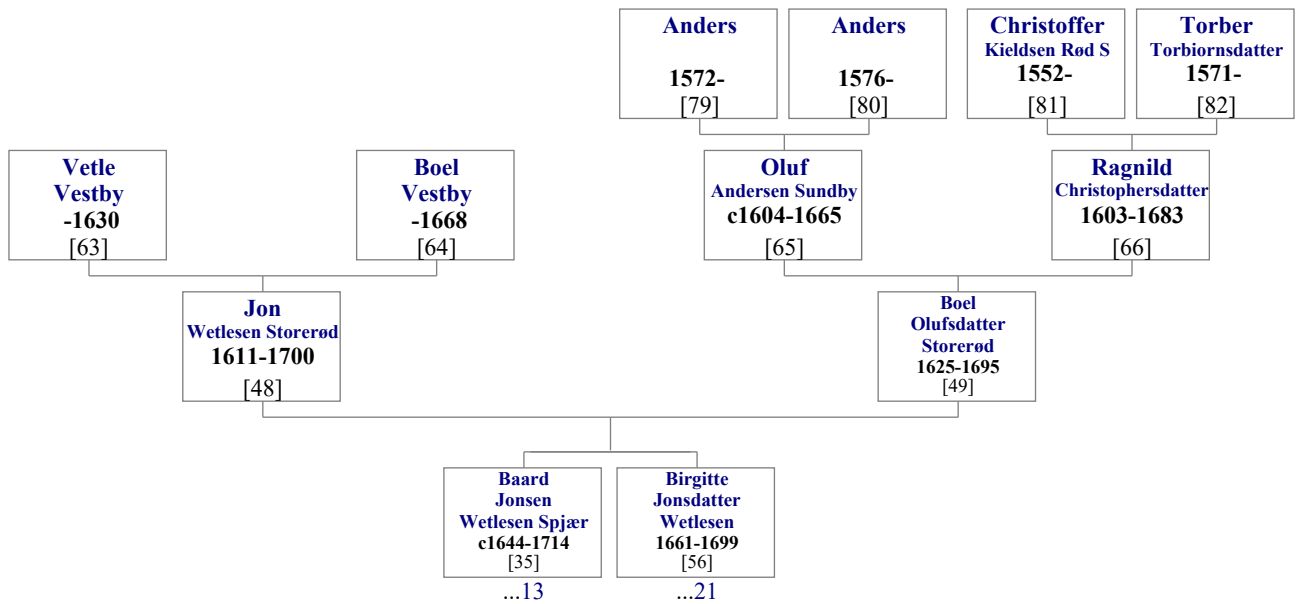
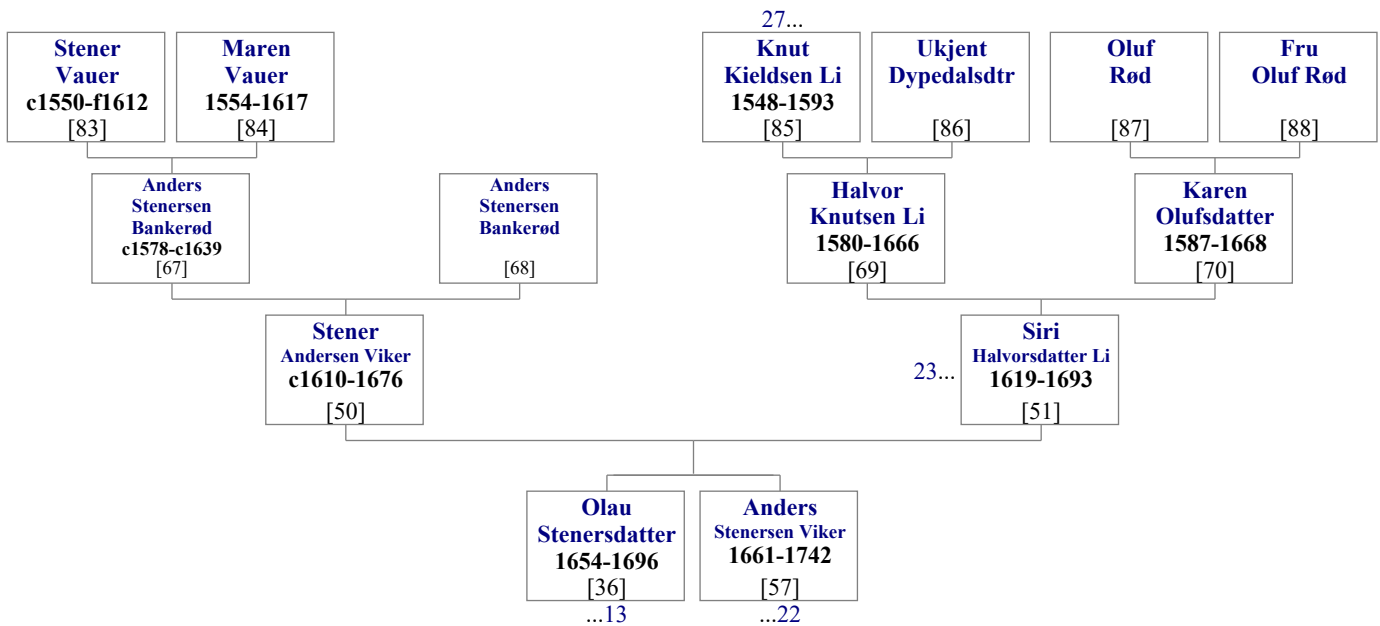
18. Jon Wetlesen Storerød og Boel Olufsdatter Storerød**19. Stener Andersen Viker og Siri Halvorsdatter Li**

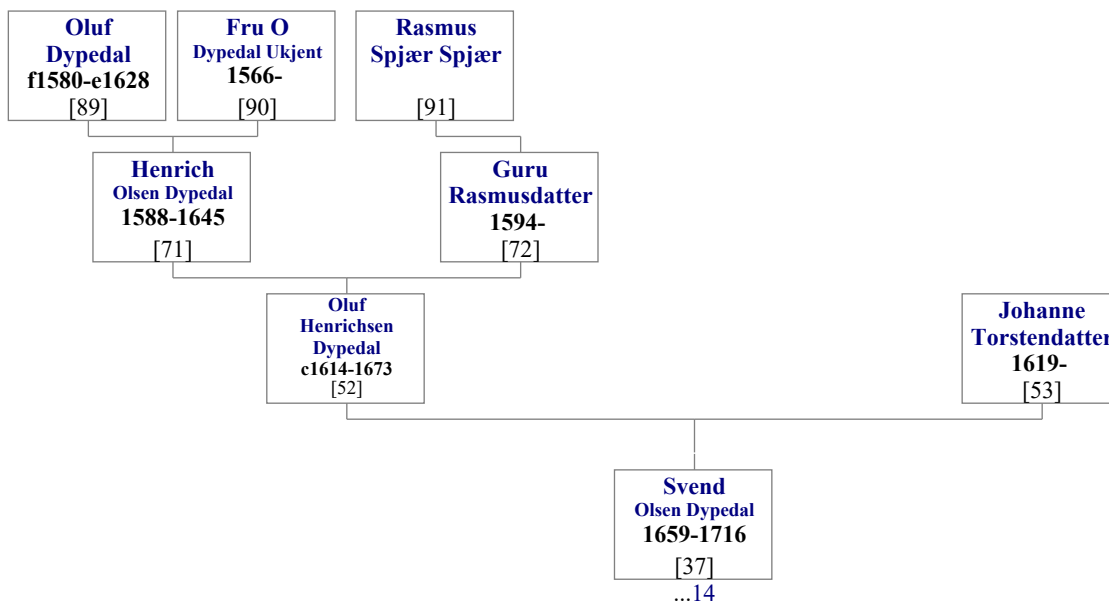
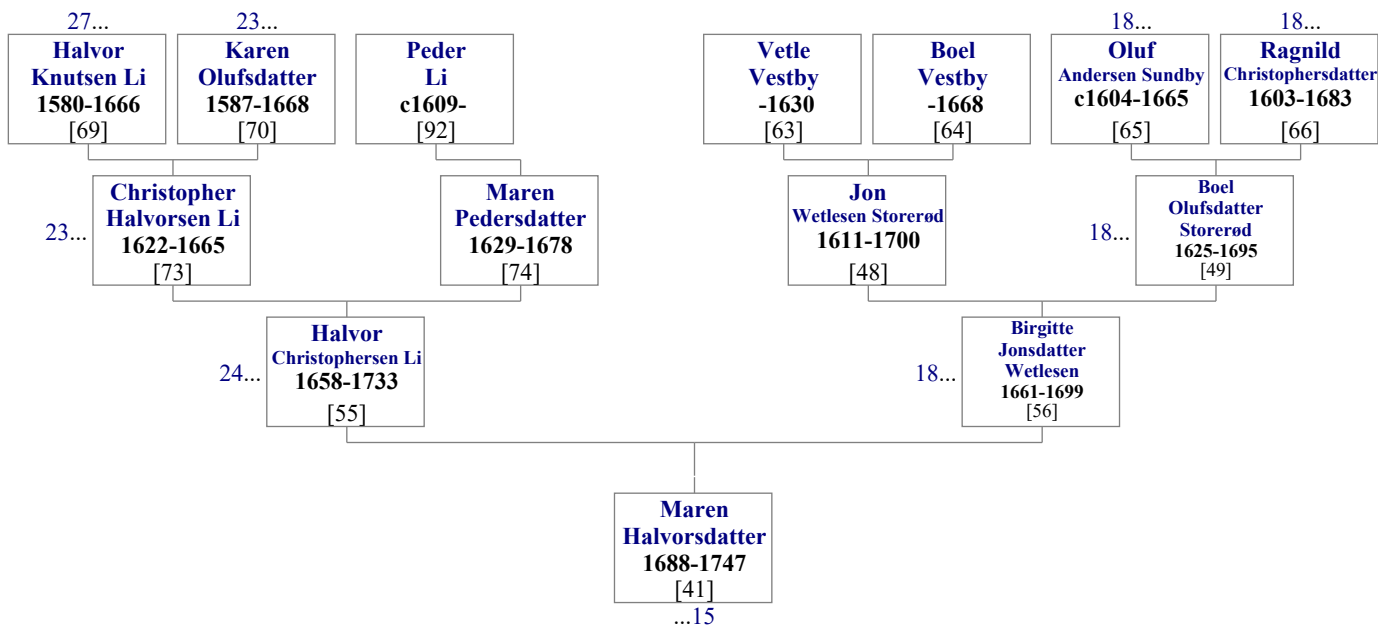
20. Oluf Henrichsen Dypedal og Johanne Torstendatter**21. Halvor Christophersen Li og Birgitte Jonsdatter Wetlesen**

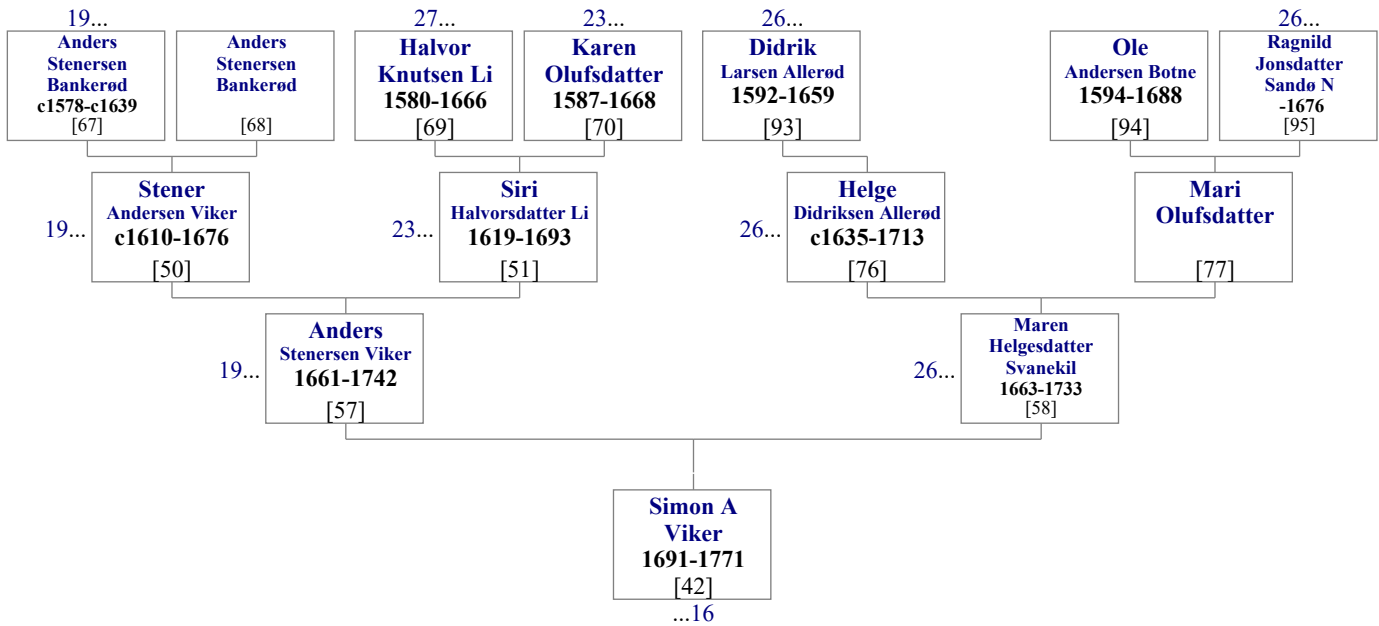
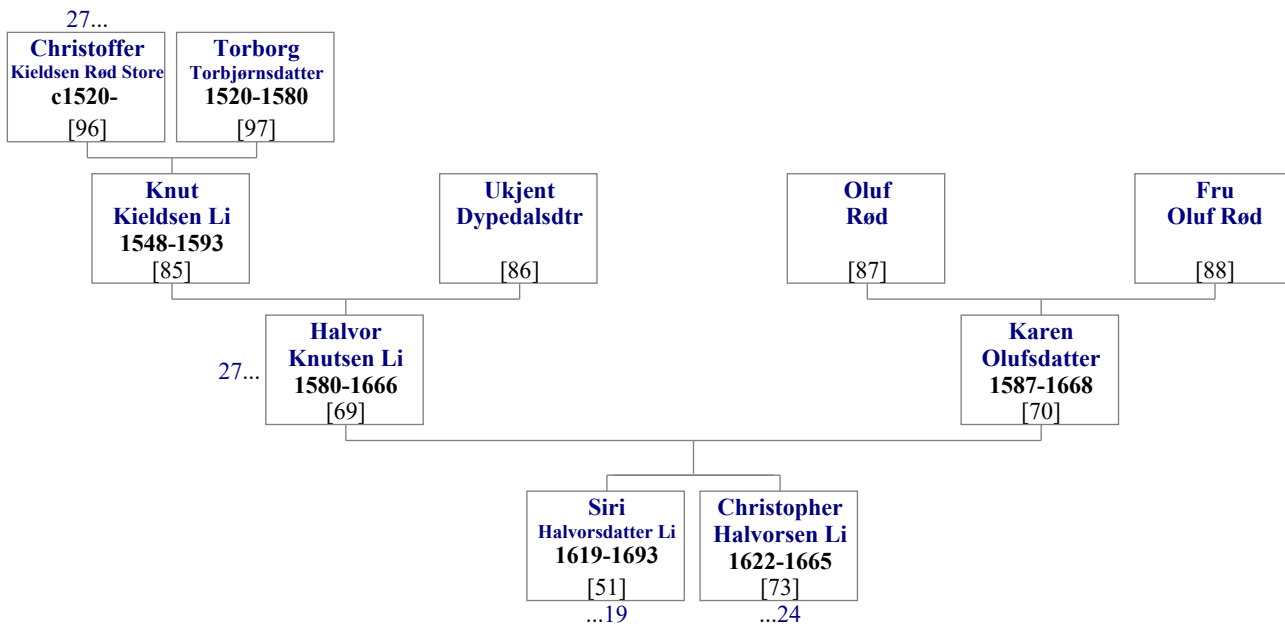
22. Anders Stenersen Viker og Maren Helgesdatter Svanekil**23. Halvor Knutsen Li og Karen Olufsdatter**

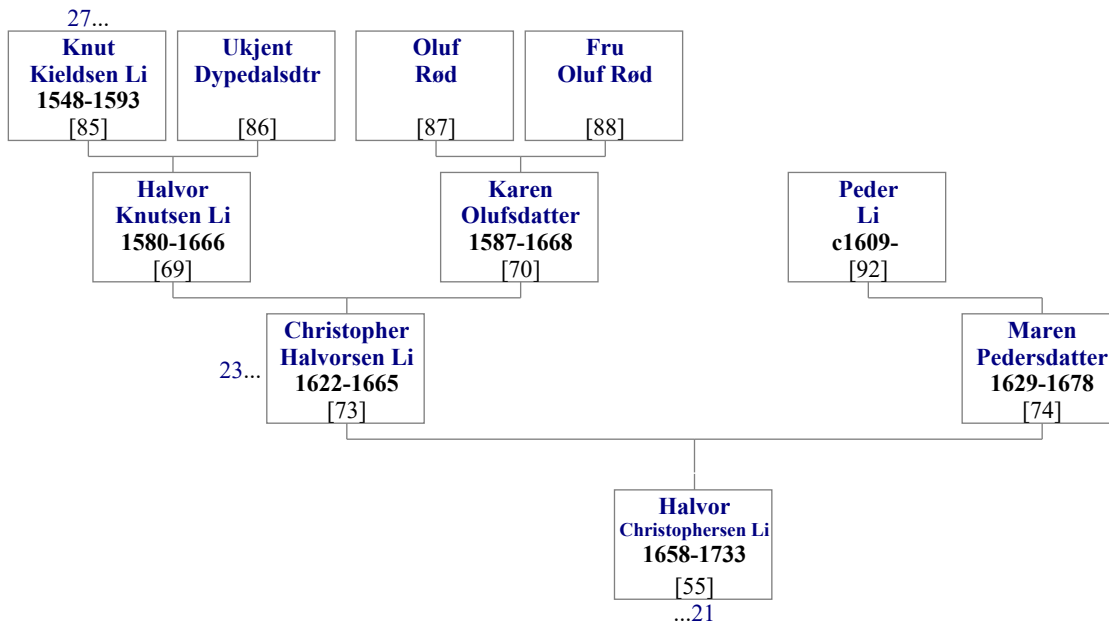
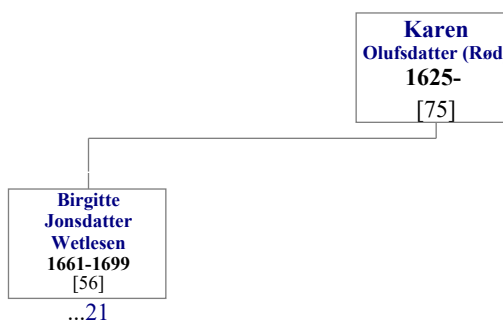
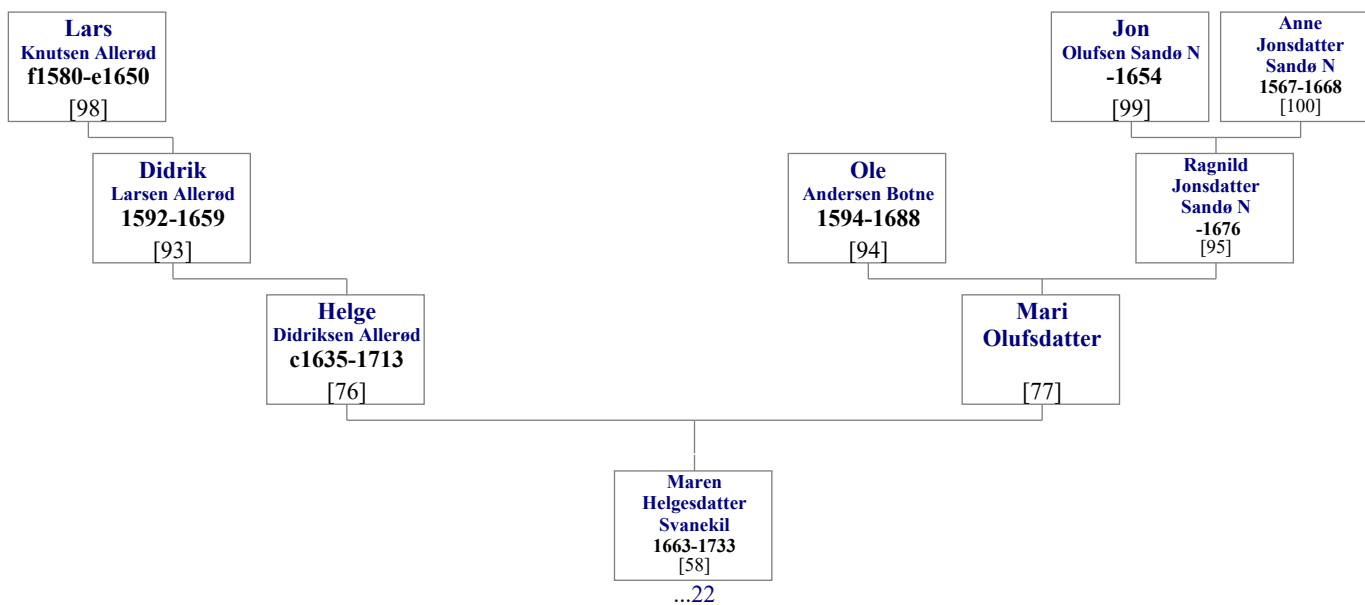
24. Christopher Halvorsen Li og Maren Pedersdatter**25. Karen Olufsdatter (Rød)****26. Helge Didriksen Allerød og Mari Olufsdatter**

27. Knut Kielsen Li og Ukjent Dypedalsdtr

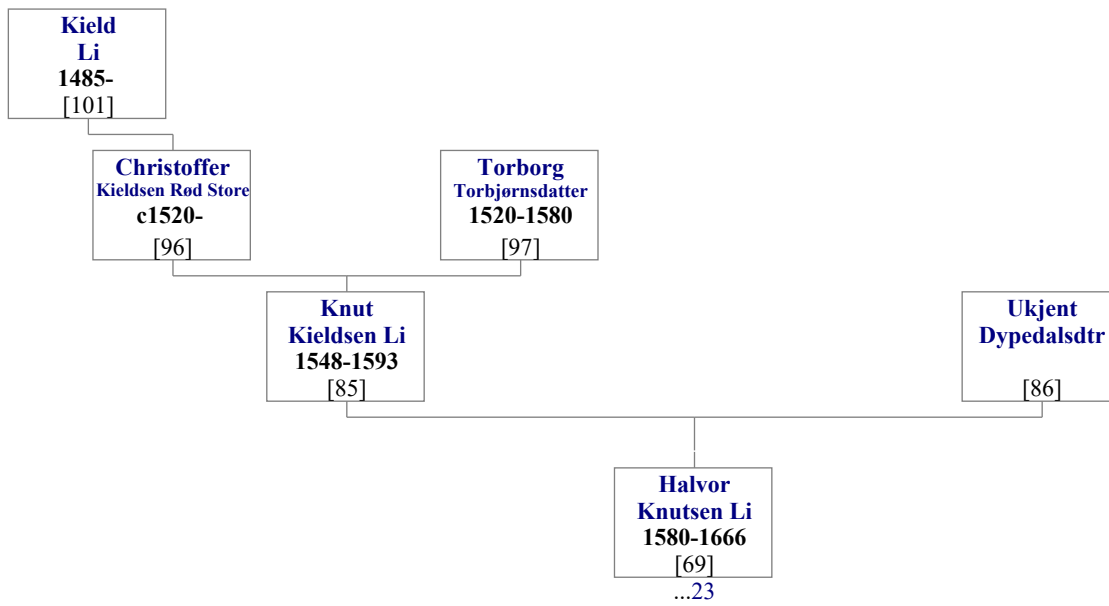

7. MEDIA



1. Hans Edvard Marentius Olsen Familie. ^{1; 2; 3; 4; 5; 7; 8; 9; 10}



Eiendommen "Lundeli" på Lunde hvor det heter seg at Anna Maria Lindelöf skal ha drevet butikkhandel en kortere periode omkring 1907. Huset ligger ved veien fra Lunde mot Ejørnevågen. Hagmar Lindelöf som omkom som fører av Fredrikstadskonnerten "Punctum", da den i 1927 forliste på danskysten med tap av hele sin besetning, hadde kjøpt stedet i 1907, og hans kone Anna Maria skal altså ha forsøkt seg med landhandel på stedet, men trolig uten det resultatet hun hadde håpet på. - Bildet skal være fra 1920-årene.

2. Lundelia. ⁵



3. Anna Marie Lindelöf med barna. ⁵



Anna Marie Håndatter (Lindelöf)

4. Anna Marie Lindløff. ⁵



5. Hagmar Anselm Lindeløff konfirmasjon. ⁶



6. Kadetten Hagmar Anselm Lindeløff. ⁶



7. Hagmar og Hans Lindeløff.⁶

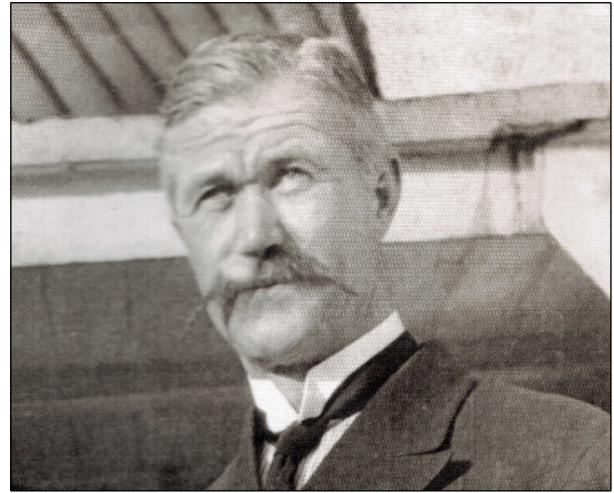

8. Hagmar Anslern Lindeløff.⁶

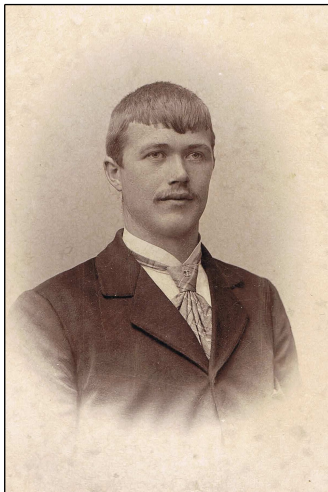

9. Hagmar Anslern Lindeløff - ungdomsbilde.⁶



10. Jenny Mathilde Olsen (Hansdatter).⁷



11. Johan Severin Hansen Øgaarden.⁸



12. Johan Severin Hansen Øgaarden (fra familiebildet ca. 1890).⁸



13. Hans Edvard Marensius Olsen.¹⁰

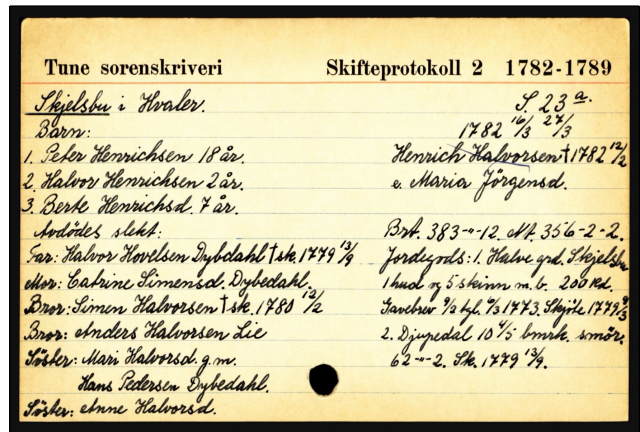

14. Hendrich Halvorsen Skjelsbu skifte bild1.^{16; 21; 22; 30}

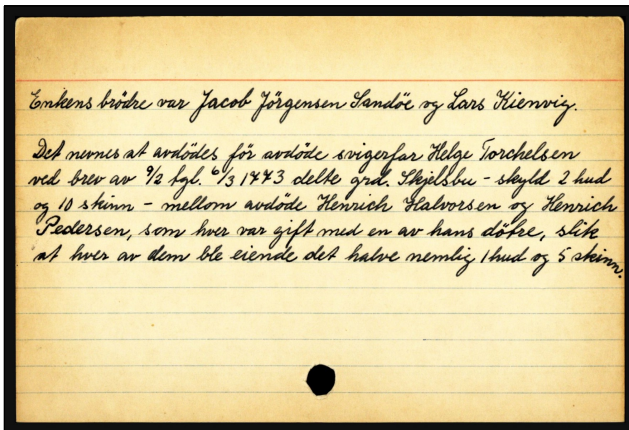

15. Hendrich Halvorsen Skjelsbu skifte bild2.^{16; 21; 22; 30}



16. Store Rød på Hvaler.^{35; 48}

8. SLEKTSKAP

Denne seksjonen viser detaljene om slektskap mellom hvert individ og Edvine Marie Jonsdatter Lunde.

NÆRMESTE FAMILIE

1. JON HANSEN LUNDE¹¹. Far
2. HELENE OLSDATTER DYPEDAL¹². Mor
3. HANS EDVARD MARENTIUS OLSEN ØGAARDEN¹⁰. Ektemann
4. KARL HEDIN SEVERIN HANSEN ØGAARDEN². Sønn
5. RIKARD MARENTIUS HANSEN ØGAARDEN³. Sønn
6. OLE JULIUS OLSEN ØGAARDEN¹. Sønn
7. HARTVIG EMIL HANSEN ØGAARDEN⁴. Sønn
8. JOHAN SEVERIN HANSEN ØGAARDEN⁸. Sønn
9. JENNY MATHILDE HANSDATTER ØGAARDEN⁷. Datter
10. ANNA MARIE HANSDATTER ØGAARDEN⁵. Datter

1 GENERASJONS AVSTAND

11. HANS JONSEN LUNDE¹³. Far av Jon Hansen Lunde, far
12. ANNE BAARSDATTER DYPEDAL¹⁴. Mor av Jon Hansen Lunde, far
13. OLE BAARSDEN DYPEDAL¹⁵. Far av Helene Olsdatter Dypedal, mor
14. BERTHE HENDRICHSDATTER SKJELSBU¹⁶. Mor av Helene Olsdatter Dypedal, mor
15. HAGMAR ANSLEM LINDELØFF⁶. Ektemann av Anna Marie Hansdatter Øgaard, datter

2 GENERASJONERS AVSTAND

16. JON HANSEN LUNDE¹⁷. Far av Hans Jonsen Lunde, far av Jon Hansen Lunde, far
17. MARI LARSDATTER LUNDE¹⁸. Mor av Hans Jonsen Lunde, far av Jon Hansen Lunde, far
18. BAARD JONSEN DYPEDAL¹⁹. Far av Ole Baardsen Dypedal, far av Helene Olsdatter Dypedal, mor
19. INGER ULDRICHSDATTER DYPEDAL²⁰. Mor av Ole Baardsen Dypedal, far av Helene Olsdatter Dypedal, mor
20. HENDRICH HALVORSEN SKJELSBU²¹. Far av Berthe Hendrichsdatter Skjelsbu, mor av Helene Olsdatter Dypedal, mor
21. MARIA JØRGENDATTER BRANDT KJENVIK²². Mor av Berthe Hendrichsdatter Skjelsbu, mor av Helene Olsdatter Dypedal, mor

3 GENERASJONERS AVSTAND

22. HANS JONSEN LUNDE²³. Far av Jon Hansen Lunde, far av Hans Jonsen Lunde, far av Jon Hansen Lunde, far
23. MARTHE OLSDATTER LUNDE²⁴. Mor av Jon Hansen Lunde, far av Hans Jonsen Lunde, far av Jon Hansen Lunde, far
24. JON BAARSDEN SPJÆR²⁵. Far av Baard Jonsen Dypedal, far av Ole Baardsen Dypedal, far av Helene Olsdatter Dypedal, mor
25. OLEANNA SVENDSDATTER DYPEDAL²⁶. Mor av Baard Jonsen Dypedal, far av Ole Baardsen Dypedal, far av Helene Olsdatter Dypedal, mor
26. ULDRICH ARNESEN HAUGE²⁷. Far av Inger Uldrichsdatter Dypedal, mor av Ole Baardsen Dypedal, far av Helene Olsdatter Dypedal, mor
27. ANNE RASMUSDATTER²⁸. Mor av Inger Uldrichsdatter Dypedal, mor av Ole Baardsen Dypedal, far av Helene Olsdatter Dypedal, mor
28. HALVOR HOVELSEN DYPEDAL²⁹. Far av Hendrich Halvorsen Skjelsbu, far av Berthe Hendrichsdatter Skjelsbu, mor av Helene Olsdatter Dypedal, mor
29. CATHRINE SIMONSDATTER VIKER³⁰. Mor av Hendrich Halvorsen Skjelsbu, far av Berthe Hendrichsdatter Skjelsbu, mor av Helene Olsdatter Dypedal, mor
30. JØRGEN LORENTZEN BRANDT KJENVIK³¹. Far av Maria Jørgensdatter Brandt Kjenvik, mor av Berthe Hendrichsdatter Skjelsbu, mor av Helene Olsdatter Dypedal, mor
31. ELSE SOPHIA JONSDATTER SPJÆR³². Mor av Maria Jørgensdatter Brandt Kjenvik, mor av Berthe Hendrichsdatter Skjelsbu, mor av Helene Olsdatter Dypedal, mor

4 GENERASJONERS AVSTAND

32. JON JONSEN LUNDE³³. Far av Hans Jonsen Lunde, far av Jon Hansen Lunde, far av Hans Jonsen Lunde, far av Jon Hansen Lunde, far
33. KRISTI OLSDATTER LUNDE³⁴. Mor av Hans Jonsen Lunde, far av Jon Hansen Lunde, far av Hans Jonsen Lunde, far av Jon Hansen Lunde, far
34. BAARD JONSEN WETLESEN SPJÆR³⁵. Far av Jon Baardsen Spjær, far av Baard Jonsen Dypedal, far av Ole Baardsen Dypedal, far av Helene Olsdatter Dypedal, mor
35. OLAU STENERSDATTER³⁶. Mor av Jon Baardsen Spjær, far av Baard Jonsen Dypedal, far av Ole Baardsen Dypedal, far av Helene Olsdatter Dypedal, mor
36. SVEND OLSEN DYPEDAL³⁷. Far av Oleanna Svendsdatter Dypedal, mor av Baard Jonsen Dypedal, far av Ole Baardsen Dypedal, far av Helene Olsdatter Dypedal, mor
37. ELSE SIMENSDATTER³⁸. Mor av Oleanna Svendsdatter Dypedal, mor av Baard Jonsen Dypedal, far av Ole Baardsen Dypedal, far av Helene Olsdatter Dypedal, mor
38. ARNE AUSTORP³⁹. Far av Uldrich Arnesen Hauge, far av Inger Uldrichsdatter Dypedal, mor av Ole Baardsen Dypedal, far av Helene Olsdatter Dypedal, mor

4 GENERASJONERS AVSTAND (fortsett)

39. HOVEL PEDERSEN⁴⁰. Far av Halvor Hovelsen Dypedal, far av Hendrich Halvorsen Skjelsbu, far av Berthe Hendrichsdatter Skjelsbu, mor av Helene Olsdatter Dypedal, mor
40. MAREN HALVORSDATTER⁴¹. Mor av Halvor Hovelsen Dypedal, far av Hendrich Halvorsen Skjelsbu, far av Berthe Hendrichsdatter Skjelsbu, mor av Helene Olsdatter Dypedal, mor
41. SIMON ANDERSEN VIKER⁴². Far av Cathrine Simonsdatter Viker, mor av Hendrich Halvorsen Skjelsbu, far av Berthe Hendrichsdatter Skjelsbu, mor av Helene Olsdatter Dypedal, mor
42. ANNICHEN ANDERSDATTER BUVIKEN⁴³. Mor av Cathrine Simonsdatter Viker, mor av Hendrich Halvorsen Skjelsbu, far av Berthe Hendrichsdatter Skjelsbu, mor av Helene Olsdatter Dypedal, mor
43. JON SIGVARTSEN⁴⁴. Far av Else Sophia Jonsdatter Spjør, mor av Maria Jørgensdatter Brandt Kjenvik, mor av Berthe Hendrichsdatter Skjelsbu, mor av Helene Olsdatter Dypedal, mor
44. LILL IVERTSDATTER⁴⁵. Mor av Else Sophia Jonsdatter Spjør, mor av Maria Jørgensdatter Brandt Kjenvik, mor av Berthe Hendrichsdatter Skjelsbu, mor av Helene Olsdatter Dypedal, mor

5 GENERASJONERS AVSTAND

45. JON PEDERSEN LUNDE⁴⁶. Far av Jon Jonsen Lunde, far av Hans Jonsen Lunde, far av Jon Hansen Lunde, far av Hans Jonsen Lunde, far av Jon Hansen Lunde, far
46. MARI HANSDATTER LUNDE⁴⁷. Mor av Jon Jonsen Lunde, far av Hans Jonsen Lunde, far av Jon Hansen Lunde, far av Hans Jonsen Lunde, far av Jon Hansen Lunde, far
47. JON WETLESEN STORERØD⁴⁸. Far av Baard Jonsen Wetlesen Spjør, far av Jon Baardsen Spjør, far av Baard Jonsen Dypedal, far av Ole Baardsen Dypedal, far av Helene Olsdatter Dypedal, mor
48. BOEL OLUFSDATTER STORERØD⁴⁹. Mor av Baard Jonsen Wetlesen Spjør, far av Jon Baardsen Spjør, far av Baard Jonsen Dypedal, far av Ole Baardsen Dypedal, far av Helene Olsdatter Dypedal, mor
49. STENER ANDERSEN VIKER⁵⁰. Far av Olau Stenersdatter, mor av Jon Baardsen Spjør, far av Baard Jonsen Dypedal, far av Ole Baardsen Dypedal, far av Helene Olsdatter Dypedal, mor
50. SIRI HALVORSDATTER LI⁵¹. Mor av Olau Stenersdatter, mor av Jon Baardsen Spjør, far av Baard Jonsen Dypedal, far av Ole Baardsen Dypedal, far av Helene Olsdatter Dypedal, mor
51. OLUF HENRICHSEN DYPEDAL⁵². Far av Svend Olsen Dypedal, far av Oleanna Svendsdatter Dypedal, mor av Baard Jonsen Dypedal, far av Ole Baardsen Dypedal, far av Helene Olsdatter Dypedal, mor
52. JOHANNE TORSTENDATTER⁵³. Mor av Svend Olsen Dypedal, far av Oleanna Svendsdatter Dypedal, mor av Baard Jonsen Dypedal, far av Ole Baardsen Dypedal, far av Helene Olsdatter Dypedal, mor
53. PEDER⁵⁴. Far av Hovel Pedersen, far av Halvor Hovelsen Dypedal, far av Hendrich Halvorsen Skjelsbu, far av Berthe Hendrichsdatter Skjelsbu, mor av Helene Olsdatter Dypedal, mor
54. HALVOR CHRISTOPHERSEN LI⁵⁵. Far av Maren Halvorsdatter, mor av Halvor Hovelsen Dypedal, far av Hendrich Halvorsen Skjelsbu, far av Berthe Hendrichsdatter Skjelsbu, mor av Helene Olsdatter Dypedal, mor
55. BIRGITTE JONSDATTER WETLESEN⁵⁶. Mor av Maren Halvorsdatter, mor av Halvor Hovelsen Dypedal, far av Hendrich Halvorsen Skjelsbu, far av Berthe Hendrichsdatter Skjelsbu, mor av Helene Olsdatter Dypedal, mor
56. ANDERS STENERSEN VIKER⁵⁷. Far av Simon Andersen Viker, far av Cathrine Simonsdatter Viker, mor av Hendrich Halvorsen Skjelsbu, far av Berthe Hendrichsdatter Skjelsbu, mor av Helene Olsdatter Dypedal, mor
57. MAREN HELGESDATTER SVANEKIL⁵⁸. Mor av Simon Andersen Viker, far av Cathrine Simonsdatter Viker, mor av Hendrich Halvorsen Skjelsbu, far av Berthe Hendrichsdatter Skjelsbu, mor av Helene Olsdatter Dypedal, mor
58. ANDERS PEDERSEN BUVIKEN⁵⁹. Far av Annichen Andersdatter Buviken, mor av Cathrine Simonsdatter Viker, mor av Hendrich Halvorsen Skjelsbu, far av Berthe Hendrichsdatter Skjelsbu, mor av Helene Olsdatter Dypedal, mor
59. ANNE GUDES DATTER⁶⁰. Mor av Annichen Andersdatter Buviken, mor av Cathrine Simonsdatter Viker, mor av Hendrich Halvorsen Skjelsbu, far av Berthe Hendrichsdatter Skjelsbu, mor av Helene Olsdatter Dypedal, mor

6 GENERASJONERS AVSTAND

60. HANS RØD⁶¹. Far av Mari Hansdatter Lunde, mor av Jon Jonsen Lunde, far av Hans Jonsen Lunde, far av Jon Hansen Lunde, far av Hans Jonsen Lunde, far av Jon Hansen Lunde, far
61. FRU HANS RØD⁶². Mor av Mari Hansdatter Lunde, mor av Jon Jonsen Lunde, far av Hans Jonsen Lunde, far av Jon Hansen Lunde, far av Hans Jonsen Lunde, far av Jon Hansen Lunde, far
62. VETLE VESTBY⁶³. Far av Jon Wetlesen Storerød, far av Baard Jonsen Wetlesen Spjør, far av Jon Baardsen Spjør, far av Baard Jonsen Dypedal, far av Ole Baardsen Dypedal, far av Helene Olsdatter Dypedal, mor
63. BOEL VESTBY⁶⁴. Mor av Jon Wetlesen Storerød, far av Baard Jonsen Wetlesen Spjør, far av Jon Baardsen Spjør, far av Baard Jonsen Dypedal, far av Ole Baardsen Dypedal, far av Helene Olsdatter Dypedal, mor
64. OLUF ANDERSEN SUNDBY⁶⁵. Far av Boel Olufsdatter Storerød, mor av Baard Jonsen Wetlesen Spjør, far av Jon Baardsen Spjør, far av Baard Jonsen Dypedal, far av Ole Baardsen Dypedal, far av Helene Olsdatter Dypedal, mor
65. RAGNILD CHRISTOPHERSDATTER⁶⁶. Mor av Boel Olufsdatter Storerød, mor av Baard Jonsen Wetlesen Spjør, far av Jon Baardsen Spjør, far av Baard Jonsen Dypedal, far av Ole Baardsen Dypedal, far av Helene Olsdatter Dypedal, mor
66. ANDERS STENERSEN BANKERØD⁶⁷. Far av Stener Andersen Viker, far av Olau Stenersdatter, mor av Jon Baardsen Spjør, far av Baard Jonsen Dypedal, far av Ole Baardsen Dypedal, far av Helene Olsdatter Dypedal, mor
67. ANDERS STENERSEN BANKERØD⁶⁸. Mor av Stener Andersen Viker, far av Olau Stenersdatter, mor av Jon Baardsen Spjør, far av Baard Jonsen Dypedal, far av Ole Baardsen Dypedal, far av Helene Olsdatter Dypedal, mor
68. HALVOR KNUTSEN LI⁶⁹. Far av Siri Halvorsdatter Li, mor av Olau Stenersdatter, mor av Jon Baardsen Spjør, far av Baard Jonsen Dypedal, far av Ole Baardsen Dypedal, far av Helene Olsdatter Dypedal, mor
69. KAREN OLUFSDATTER⁷⁰. Mor av Siri Halvorsdatter Li, mor av Olau Stenersdatter, mor av Jon Baardsen Spjør, far av Baard Jonsen Dypedal, far av Ole Baardsen Dypedal, far av Helene Olsdatter Dypedal, mor

6 GENERASJONERS AVSTAND (fortsett)

70. HENRICH OLSEN DYPEDAL⁷¹. Far av Oluf Henrichsen Dypedal, far av Svend Olsen Dypedal, far av Oleanna Svendsdatter Dypedal, mor av Baard Jonsen Dypedal, far av Ole Baardsen Dypedal, far av Helene Olsdatter Dypedal, mor
71. GURU RASMUSDATTER⁷². Mor av Oluf Henrichsen Dypedal, far av Svend Olsen Dypedal, far av Oleanna Svendsdatter Dypedal, mor av Baard Jonsen Dypedal, far av Ole Baardsen Dypedal, far av Helene Olsdatter Dypedal, mor
72. CHRISTOPHER HALVORSEN LI⁷³. Far av Halvor Christophersen Li, far av Maren Halvorsdatter, mor av Halvor Hovelsen Dypedal, far av Hendrich Halvorsen Skjelsbu, far av Berthe Hendrichsdatter Skjelsbu, mor av Helene Olsdatter Dypedal, mor
73. MAREN PEDERSDATTER⁷⁴. Mor av Halvor Christophersen Li, far av Maren Halvorsdatter, mor av Halvor Hovelsen Dypedal, far av Hendrich Halvorsen Skjelsbu, far av Berthe Hendrichsdatter Skjelsbu, mor av Helene Olsdatter Dypedal, mor
74. KAREN OLUFSDATTER (RØD)⁷⁵. Mor av Birgitte Jonsdatter Wetlesen, mor av Maren Halvorsdatter, mor av Halvor Hovelsen Dypedal, far av Hendrich Halvorsen Skjelsbu, far av Berthe Hendrichsdatter Skjelsbu, mor av Helene Olsdatter Dypedal, mor
75. HELGE DIDRIKSEN ALLERØD⁷⁶. Far av Maren Helgesdatter Svanekil, mor av Simon Andersen Viker, far av Cathrine Simonsdatter Viker, mor av Hendrich Halvorsen Skjelsbu, far av Berthe Hendrichsdatter Skjelsbu, mor av Helene Olsdatter Dypedal, mor
76. MARI OLUFSDATTER⁷⁷. Mor av Maren Helgesdatter Svanekil, mor av Simon Andersen Viker, far av Cathrine Simonsdatter Viker, mor av Hendrich Halvorsen Skjelsbu, far av Berthe Hendrichsdatter Skjelsbu, mor av Helene Olsdatter Dypedal, mor

7 GENERASJONERS AVSTAND

77. OLE RØD⁷⁸. Far av Hans Rød, far av Mari Hansdatter Lunde, mor av Jon Jonsen Lunde, far av Hans Jonsen Lunde, far av Jon Hansen Lunde, far av Hans Jonsen Lunde, far av Jon Hansen Lunde, far
78. ANDERS⁷⁹. Far av Oluf Andersen Sundby, far av Boel Olufsdatter Storerød, mor av Baard Jonsen Wetlesen Spjær, far av Jon Baardsen Spjær, far av Baard Jonsen Dypedal, far av Ole Baardsen Dypedal, far av Helene Olsdatter Dypedal, mor
79. ANDERS⁸⁰. Mor av Oluf Andersen Sundby, far av Boel Olufsdatter Storerød, mor av Baard Jonsen Wetlesen Spjær, far av Jon Baardsen Spjær, far av Baard Jonsen Dypedal, far av Ole Baardsen Dypedal, far av Helene Olsdatter Dypedal, mor
80. CHRISTOFFER KIELDSEN RØD S⁸¹. Far av Ragnild Christophersdatter, mor av Boel Olufsdatter Storerød, mor av Baard Jonsen Wetlesen Spjær, far av Jon Baardsen Spjær, far av Baard Jonsen Dypedal, far av Ole Baardsen Dypedal, far av Helene Olsdatter Dypedal, mor
81. TORBER TORBIORNSDATTER⁸². Mor av Ragnild Christophersdatter, mor av Boel Olufsdatter Storerød, mor av Baard Jonsen Wetlesen Spjær, far av Jon Baardsen Spjær, far av Baard Jonsen Dypedal, far av Ole Baardsen Dypedal, far av Helene Olsdatter Dypedal, mor
82. STENER VAUER⁸³. Far av Anders Stenersen Bankerød, far av Stener Andersen Viker, far av Olau Stenersdatter, mor av Jon Baardsen Spjær, far av Baard Jonsen Dypedal, far av Ole Baardsen Dypedal, far av Helene Olsdatter Dypedal, mor
83. MAREN VAUER⁸⁴. Mor av Anders Stenersen Bankerød, far av Stener Andersen Viker, far av Olau Stenersdatter, mor av Jon Baardsen Spjær, far av Baard Jonsen Dypedal, far av Ole Baardsen Dypedal, far av Helene Olsdatter Dypedal, mor
84. KNUD KIELDSEN LI⁸⁵. Far av Halvor Knutsen Li, far av Siri Halvorsdatter Li, mor av Olau Stenersdatter, mor av Jon Baardsen Spjær, far av Baard Jonsen Dypedal, far av Ole Baardsen Dypedal, far av Helene Olsdatter Dypedal, mor
85. UKJENT DYPEDALS DTR⁸⁶. Mor av Halvor Knutsen Li, far av Siri Halvorsdatter Li, mor av Olau Stenersdatter, mor av Jon Baardsen Spjær, far av Baard Jonsen Dypedal, far av Ole Baardsen Dypedal, far av Helene Olsdatter Dypedal, mor
86. OLUF RØD⁸⁷. Far av Karen Olufsdatter, mor av Siri Halvorsdatter Li, mor av Olau Stenersdatter, mor av Jon Baardsen Spjær, far av Baard Jonsen Dypedal, far av Ole Baardsen Dypedal, far av Helene Olsdatter Dypedal, mor
87. FRU OLUF RØD⁸⁸. Mor av Karen Olufsdatter, mor av Siri Halvorsdatter Li, mor av Olau Stenersdatter, mor av Jon Baardsen Spjær, far av Baard Jonsen Dypedal, far av Ole Baardsen Dypedal, far av Helene Olsdatter Dypedal, mor
88. OLUF DYPEDAL⁸⁹. Far av Henrich Olsen Dypedal, far av Oluf Henrichsen Dypedal, far av Svend Olsen Dypedal, far av Oleanna Svendsdatter Dypedal, mor av Baard Jonsen Dypedal, far av Ole Baardsen Dypedal, far av Helene Olsdatter Dypedal, mor
89. FRU OLUF DYPEDAL UKJENT⁹⁰. Mor av Henrich Olsen Dypedal, far av Oluf Henrichsen Dypedal, far av Svend Olsen Dypedal, far av Oleanna Svendsdatter Dypedal, mor av Baard Jonsen Dypedal, far av Ole Baardsen Dypedal, far av Helene Olsdatter Dypedal, mor
90. RASMUS SPJÆR SPJÆR⁹¹. Far av Guru Rasmusdatter, mor av Oluf Henrichsen Dypedal, far av Svend Olsen Dypedal, far av Oleanna Svendsdatter Dypedal, mor av Baard Jonsen Dypedal, far av Ole Baardsen Dypedal, far av Helene Olsdatter Dypedal, mor
91. PEDER LI⁹². Far av Maren Pedersdatter, mor av Halvor Christophersen Li, far av Maren Halvorsdatter, mor av Halvor Hovelsen Dypedal, far av Hendrich Halvorsen Skjelsbu, far av Berthe Hendrichsdatter Skjelsbu, mor av Helene Olsdatter Dypedal, mor
92. DIDRIK LARSEN ALLERØD⁹³. Far av Helge Didriksen Allerød, far av Maren Helgesdatter Svanekil, mor av Simon Andersen Viker, far av Cathrine Simonsdatter Viker, mor av Hendrich Halvorsen Skjelsbu, far av Berthe Hendrichsdatter Skjelsbu, mor av Helene Olsdatter Dypedal, mor
93. OLE (OLUF) ANDERSEN BOTNE⁹⁴. Far av Mari Olufsdatter, mor av Maren Helgesdatter Svanekil, mor av Simon Andersen Viker, far av Cathrine Simonsdatter Viker, mor av Hendrich Halvorsen Skjelsbu, far av Berthe Hendrichsdatter Skjelsbu, mor av Helene Olsdatter Dypedal, mor
94. RAGNILD JONSDATTER SANDØ N⁹⁵. Mor av Mari Olufsdatter, mor av Maren Helgesdatter Svanekil, mor av Simon Andersen Viker, far av Cathrine Simonsdatter Viker, mor av Hendrich Halvorsen Skjelsbu, far av Berthe Hendrichsdatter Skjelsbu, mor av Helene Olsdatter Dypedal, mor

8 GENERASJONERS AVSTAND

95. CHRISTOFFER KIELDSEN RØD STORE⁹⁶. Far av Knut Kielsen Li, far av Halvor Knutsen Li, far av Siri Halvorsdatter Li, mor av Olau Stenersdatter, mor av Jon Baardsen Spjær, far av Baard Jonsen Dypedal, far av Ole Baardsen Dypedal, far av Helene Olsdatter Dypedal, mor
96. TORBORG TORBJØRNSDATTER⁹⁷. Mor av Knut Kielsen Li, far av Halvor Knutsen Li, far av Siri Halvorsdatter Li, mor av Olau Stenersdatter, mor av Jon Baardsen Spjær, far av Baard Jonsen Dypedal, far av Ole Baardsen Dypedal, far av Helene Olsdatter Dypedal, mor
97. LARS KNUITSEN ALLERØD⁹⁸. Far av Didrik Larsen Allerød, far av Helge Didriksen Allerød, far av Maren Helgesdatter Svanekil, mor av Simon Andersen Viker, far av Cathrine Simonsdatter Viker, mor av Hendrich Halvorsen Skjelsbu, far av Berthe Hendrichsdatter Skjelsbu, mor av Helene Olsdatter Dypedal, mor
98. JON OLUFSEN SANDØ N⁹⁹. Far av Ragnild Jonsdatter Sandø N, mor av Mari Olufsdatter, mor av Maren Helgesdatter Svanekil, mor av Simon Andersen Viker, far av Cathrine Simonsdatter Viker, mor av Hendrich Halvorsen Skjelsbu, far av Berthe Hendrichsdatter Skjelsbu, mor av Helene Olsdatter Dypedal, mor
99. ANNE JONSDATTER SANDØ N¹⁰⁰. Mor av Ragnild Jonsdatter Sandø N, mor av Mari Olufsdatter, mor av Maren Helgesdatter Svanekil, mor av Simon Andersen Viker, far av Cathrine Simonsdatter Viker, mor av Hendrich Halvorsen Skjelsbu, far av Berthe Hendrichsdatter Skjelsbu, mor av Helene Olsdatter Dypedal, mor

9 GENERASJONERS AVSTAND

100. KIELD LI¹⁰¹. Far av Christoffer Kielsen Rød Store, far av Knut Kielsen Li, far av Halvor Knutsen Li, far av Siri Halvorsdatter Li, mor av Olau Stenersdatter, mor av Jon Baardsen Spjær, far av Baard Jonsen Dypedal, far av Ole Baardsen Dypedal, far av Helene Olsdatter Dypedal, mor

9. INDEKS

A B C D G H I J K L O P R S T U V W

Ref.	Tre	Navn (Slektskap)
80	18	Anders, Mrs., 1576- (Edvine Maries fem-ganger-tipp-oldemor ⁷⁹).
79	18	Anders, 1572- (Edvine Maries fem-ganger-tipp-oldefar ⁷⁸).
54	15	Peder (Edvine Maries tre-ganger-tipp-oldefar ⁵³).
43	11	ANDERSDATTER BUVIKEN, Annichen, c1696-1772 (Edvine Maries tipp-tipp-oldemor ⁴²).
94	26	ANDERSEN BOTNE, Ole (Oluf), 1594-1688 (Edvine Maries fem-ganger-tipp-oldefar ⁹³).
65	18	ANDERSEN SUNDBY, Oluf, c1604-1665 (Edvine Maries fire-ganger-tipp-oldefar ⁶⁴).
50	19	ANDERSEN VIKER, Stener, c1610-1676 (Edvine Maries tre-ganger-tipp-oldefar ⁴⁹).
27	7	ARNESEN HAUGE, Uldrich, 1702-1773 (Edvine Maries tipp-oldefar ²⁶).
39	7	AUSTORP, Arne (Edvine Maries tipp-tipp-oldefar ³⁸).
14	7	BAARDSDATTER DYPEDAL, Anne, 1765-1855 (Edvine Maries bestemor ¹²).
15	7	BAARSEN DYPEDAL, Ole, 1760-1827 (Edvine Maries bestefar ¹³).
25	13	BAARSEN SPJÆR, Jon, c1696-1761 (Edvine Maries tipp-oldefar ²⁴).
66	18	CHRISTOPHERSDATTER, Ragnild, 1603-1683 (Edvine Maries fire-ganger-tipp-oldemor ⁶⁵).
55	24	CHRISTOPHERSEN LI, Halvor, 1658-1733 (Edvine Maries tre-ganger-tipp-oldefar ⁵⁴).
76	26	DIDRIKSEN ALLERØD, Helge, c1635-1713 (Edvine Maries fire-ganger-tipp-oldefar ⁷⁵).
90	20	DYPEDAL, Fru Oluf, Ukjent, 1566- (Edvine Maries fem-ganger-tipp-oldemor ⁸⁹).
89	20 Oluf, f1580-e1628 (Edvine Maries fem-ganger-tipp-oldefar ⁸⁸).
86	27	DYPEDALSDTR, Ukjent (Edvine Maries fem-ganger-tipp-oldemor ⁸⁵).
60	11	GUDES DATTER, Anne, c1653-1736 (Edvine Maries tre-ganger-tipp-oldemor ⁵⁹).
51	23	HALVORS DATTER LI, Siri, 1619-1693 (Edvine Maries tre-ganger-tipp-oldemor ⁵⁰).
41	21	HALVORS DATTER, Maren, 1688-1747 (Edvine Maries tipp-tipp-oldemor ⁴⁰).
73	23	HALVORSEN LI, Christopher, 1622-1665 (Edvine Maries fire-ganger-tipp-oldefar ⁷²).
21	11	HALVORSEN SKJELSBU, Hendrich, 1751-1782 (Edvine Maries oldefar ²⁰).
47	17	HANS DATTER LUNDE, Mari, 1629- (Edvine Maries tre-ganger-tipp-oldemor ⁴⁶).
5	2	HANS DATTER ØGAARDEN, Anna Marie, 1877-1926 (Edvine Maries datter ¹⁰).
7	2 Jenny Mathilde, 1880-1895 (Edvine Maries datter ⁹).
17	9	HANSEN LUNDE, Jon, 1733-1809 (Edvine Maries oldefar ¹⁶).
11	4 Jon, 1792-1886 (Edvine Maries far ¹).
4	2	HANSEN ØGAARDEN, Hartvig Emil, 1875-1903 (Edvine Maries sønn ⁷).
8	2 Johan Severin, 1882-1912 (Edvine Maries sønn ⁸).
2	2 Karl Hedin Severin, 1872-1889 (Edvine Maries sønn ⁴).
3	2 Rikard Marentius, 1873-1899 (Edvine Maries sønn ⁵).
58	26	HELGES DATTER SVANEKIL, Maren, 1663-1733 (Edvine Maries tre-ganger-tipp-oldemor ⁵⁷).
16	8	HENDRICHSDATTER SKJELSBU, Berthe, 1774-1805 (Edvine Maries bestemor ¹⁴).
52	20	HENRICHSEN DYPEDAL, Oluf, c1614-1673 (Edvine Maries tre-ganger-tipp-oldefar ⁵¹).
29	15	HOVELSEN DYPEDAL, Halvor, 1725-1779 (Edvine Maries tipp-oldefar ²⁸).
45	8	IVERTSDATTER, Lill, 1677- (Edvine Maries tipp-tipp-oldemor ⁴⁴).
9	3	JONSDATTER LUNDE, Edvine Marie, 1844-1922 (Denne rapportens hovedperson).
100	26	JONSDATTER SANDØ N, Anne, 1567-1668 (Edvine Maries seks-ganger-tipp-oldemor ⁹⁹).
95	26 Ragnild, -1676 (Edvine Maries fem-ganger-tipp-oldemor ⁹⁴).
32	8	JONSDATTER SPJÆR, Else Sophia, 1707-1777 (Edvine Maries tipp-oldemor ³¹).
56	25	JONSDATTER WETLESEN, Birgitte, 1661-1699 (Edvine Maries tre-ganger-tipp-oldemor ⁵⁵).
19	10	JONSEN DYPEDAL, Baard, 1725-1805 (Edvine Maries oldefar ¹⁸).
23	12	JONSEN LUNDE, Hans, 1700-1763 (Edvine Maries tipp-oldefar ²²).
13	6 Hans, 1767-1810 (Edvine Maries bestefar ¹¹).
33	17 Jon, c1658- (Edvine Maries tipp-tipp-oldefar ³²).
35	18	JONSEN WETLESEN SPJÆR, Baard, c1644-1714 (Edvine Maries tipp-tipp-oldefar ³⁴).
22	8	JØRGENSEN DATTER BRANDT KJENVIK, Maria, 1743-1812 (Edvine Maries oldemor ²¹).
85	27	KIELDSEN LI, Knut, 1548-1593 (Edvine Maries fem-ganger-tipp-oldefar ⁸⁴).
81	18	KIELDSEN RØD S, Christoffer, 1552- (Edvine Maries fem-ganger-tipp-oldefar ⁸⁰).
96	27	KIELDSEN RØD STORE, Christoffer, c1520- (Edvine Maries seks-ganger-tipp-oldefar ⁹⁵).
98	26	KNUTSEN ALLERØD, Lars, f1580-e1650 (Edvine Maries seks-ganger-tipp-oldefar ⁹⁷).
69	27	KNUTSEN LI, Halvor, 1580-1666 (Edvine Maries fire-ganger-tipp-oldefar ⁶⁸).
18	6	LARSDATTER LUNDE, Mari, c1735- (Edvine Maries oldemor ¹⁷).
93	26	LARSEN ALLERØD, Didrik, 1592-1659 (Edvine Maries fem-ganger-tipp-oldefar ⁹²).
101	27	LI, Kiold, 1485- (Edvine Maries syv-ganger-tipp-oldefar ¹⁰⁰).
92	21	... Peder, c1609- (Edvine Maries fem-ganger-tipp-oldefar ⁹¹).
6	1	LINDELØFF, Hagmar Anslem, 1877-1927 (Edvine Maries svigersønn ¹⁵).
31	8	LORENTZEN BRANDT KJENVIK, Jørgen, 1695-1747 (Edvine Maries tipp-oldefar ³⁰).
12	5	OLSDATTER DYPEDAL, Helene, 1802-1861 (Edvine Maries mor ²).
24	9	OLSDATTER LUNDE, Marthe, 1700- (Edvine Maries tipp-oldemor ²³).
34	12	OLSDATTER, Kristi, Lunde, 1651-1743 (Edvine Maries tipp-tipp-oldemor ³³).

Ref.	Tre	Navn (Slektskap)
10	2	OLSEN ØGAARDEN, Hans Edvard Marentius, 1844-1897 (Edvine Maries ektemann ³).
71	20	OLSEN DYPEDAL, Henrich, 1588-1645 (Edvine Maries fire-ganger-tipp-oldefar⁷⁰).
37	20 Svend, 1659-1716 (Edvine Maries tipp-tipp-oldefar ³⁶).
1	2	OLSEN ØGAARDEN, Ole Julius, 1870- (Edvine Maries sønn ⁶).
88	23	OLUF RØD, Fru (Edvine Maries fem-ganger-tipp-oldemor⁸⁷).
75	25	OLUFSDATTER (RØD), Karen, 1625- (Edvine Maries fire-ganger-tipp-oldemor⁷⁴).
49	18	OLUFSDATTER STORERØD, Boel, 1625-1695 (Edvine Maries tre-ganger-tipp-oldemor⁴⁸).
70	23	OLUFSDATTER, Karen, 1587-1668 (Edvine Maries fire-ganger-tipp-oldemor⁶⁹).
77	26 Mari (Edvine Maries fire-ganger-tipp-oldemor ⁷⁶).
99	26	OLUFSEN SANDØ N, Jon, -1654 (Edvine Maries seks-ganger-tipp-oldefar⁹⁸).
74	21	PEDERSDATTER, Maren, 1629-1678 (Edvine Maries fire-ganger-tipp-oldemor⁷³).
59	11	PEDERSEN BUVIKEN, Anders, c1650-c1714 (Edvine Maries tre-ganger-tipp-oldefar⁵⁸).
46	17	PEDERSEN LUNDE, Jon, 1629-c1705 (Edvine Maries tre-ganger-tipp-oldefar⁴⁵).
40	15	PEDERSEN, Hovel, c1666-1749 (Edvine Maries tipp-tipp-oldefar³⁹).
28	7	RASMUSDATTER, Anne, c1711- (Edvine Maries tipp-oldemor²⁷).
72	20 Guru, 1594- (Edvine Maries fire-ganger-tipp-oldemor ⁷¹).
62	17	RØD, Fru Hans (Edvine Maries fire-ganger-tipp-oldemor⁶¹).
61	17 Hans, f1630-c1670 (Edvine Maries fire-ganger-tipp-oldefar ⁶⁰).
78	17 Ole (Edvine Maries fem-ganger-tipp-oldefar ⁷⁷).
87	23 Oluf (Edvine Maries fem-ganger-tipp-oldefar ⁸⁶).
44	8	SIGVARTSEN, Jon, 1675- (Edvine Maries tipp-tipp-oldefar⁴³).
38	14	SIMENSDATTER, Else, 1669-1741 (Edvine Maries tipp-tipp-oldemor³⁷).
30	16	SIMONSDATTER VIKER, Cathrine, 1725- (Edvine Maries tipp-oldemor²⁹).
91	20	SPJÆR, Rasmus, Spjær (Edvine Maries fem-ganger-tipp-oldefar⁹⁰).
36	19	STENERSDATTER, Olau, 1654-1696 (Edvine Maries tipp-tipp-oldemor³⁵).
67	19	STENERSEN BANKERØD, Anders, c1578-c1639 (Edvine Maries fire-ganger-tipp-oldefar⁶⁶).
57	19	STENERSEN VIKER, Anders, 1661-1742 (Edvine Maries tre-ganger-tipp-oldefar⁵⁶).
68	19	STENERSEN, Anders, Bankerød, Fru (Edvine Maries fire-ganger-tipp-oldemor⁶⁷).
26	14	SVENDSDATTER DYPEDAL, Oleanna, 1699-1773 (Edvine Maries tipp-oldemor²⁵).
82	18	TORBIORNSDATTER, Torber, 1571- (Edvine Maries fem-ganger-tipp-oldemor⁸¹).
97	27	TORBJØRNSDATTER, Torborg, 1520-1580 (Edvine Maries seks-ganger-tipp-oldemor⁹⁶).
53	20	TORSTENDATTER, Johanne, 1619- (Edvine Maries tre-ganger-tipp-oldemor⁵²).
20	7	ULDRICHSDATTER DYPEDAL, Inger, 1733-1805 (Edvine Maries oldemor¹⁹).
84	19	VAUER, Maren, 1554-1617 (Edvine Maries fem-ganger-tipp-oldemor⁸³).
83	19 Stener, c1550-f1612 (Edvine Maries fem-ganger-tipp-oldefar ⁸²).
64	13	VESTBY, Boel, -1668 (Edvine Maries fire-ganger-tipp-oldemor⁶³).
63	13 Vetle, -1630 (Edvine Maries fire-ganger-tipp-oldefar ⁶²).
42	22	VIKER, Simon Andersen, 1691-1771 (Edvine Maries tipp-tipp-oldefar⁴¹).
48	13	WETLESEN STORERØD, Jon, 1611-1700 (Edvine Maries tre-ganger-tipp-oldefar⁴⁷).